

# Dell™ Vostro™ 420/220/220'ere

## Opsætning og hurtig referenceguide

**Denne guide giver dit et overblik over egenskaber, specifikationer og hurtig opsætning samt problemløsningsinformation om din computer. Du kan finde flere oplysninger om operativsystemet, enheder og teknologier i *Dell Teknologiguide* på [support.dell.com](http://support.dell.com).**

**Modeller: DCSCLE, DCSCMF, DCSCSF**

# Bemærk, meddelelse og forsigtig



**BEMÆRKNING:** BEMÆRKNING angiver vigtige oplysninger, som du kan bruge for at udnytte computeren optimalt.



**ADVARSEL:** En ADVARSEL angiver enten en mulig beskadigelse af hardware eller tab af data og oplyser dig om, hvordan du kan undgå dette problem.



**FORSIGTIG:** FORSIGTIG angiver mulig tingskade, legemsbeskadigelse eller død.

Hvis du har købt en Dell™-computer i n-serien, gælder eventuelle referencer til Microsoft® Windows®-operativsystemer i dette dokument ikke.

## Macrovision produktmeddelelse

Dette produkt indeholder ophavsretsbeskyttelsesteknologi, der er beskyttet af amerikanske patenter og andre former for intellektuel ejendomsret, der tilhører Macrovision Corporation og andre rettighedshavere. Anvendelse af denne ophavsretsbeskyttelsesteknologi skal være autoriseret af Macrovision Corporation og er beregnet til hjemmebrug eller til andre begrænsede fremvisningsformål, medmindre andet er autoriseret af Macrovision Corporation. Reverserede ændringer og adskillelse er forbudt.

---

**Oplysningerne i dette dokument kan ændres uden varsel.**

© 2008 Dell Inc. Alle rettigheder forbeholdes.

Enhver form for gengivelse af dette materiale, uden skriftlig tilladelse fra Dell Inc., er strengt forbudt.

Varemærker, som er brugt i denne tekst: *Dell*, *DELL*-logoet, *Vostro* og *DellConnect* er varemærker, som tilhører Dell Inc. *Bluetooth* er et registreret varemærke, som tilhører Bluetooth SIG, Inc., og bliver brugt af Dell iflg. licens. *Intel*, *Celeron*, *Pentium*, *Core2 Duo* og *Core2 Quad* er registrerede varemærker, som tilhører Intel Corporation i USA og andre lande. *Blu-ray Disc* er et handelsmærke, ejet af Blu-ray Disc Association; *Microsoft*, *Windows*, *Windows Vista* og *Windows Vista* startknaplogoet er enten handelsmærker eller registrerede handelsmærker, der tilhører Microsoft Corporation i USA og/eller andre lande.

Andre varemærker og firmanavne kan være brugt i dette dokument til at henvise til enten de fysiske eller juridiske personer, som gør krav på mærkerne og navnene, eller til deres produkter. Dell Inc. fraskriver sig enhver tingslig rettighed, for så vidt angår varemærker og firmanavne, som ikke er deres egne.

Modeller: DCSCLF, DCSCMF, DCSCSF

September 2008

P/N N167H

Rev. A00

# Indhold

1	Sådan finder du oplysninger . . . . .	7
2	Installation af computeren . . . . .	9
	<b>Hurtig opsætning</b> . . . . .	9
	<b>Installation af computeren i et kabinet</b> . . . . .	14
	<b>Oprettelse af forbindelse til internettet</b> . . . . .	16
	Opsætning af internetforbindelse . . . . .	16
	<b>Overførsel af oplysninger til en ny computer</b> . . . . .	18
	Microsoft® Windows Vista®-operativsystem . . . . .	18
	Microsoft Windows® XP . . . . .	18
3	Om computeren . . . . .	23
	<b>Vostro 420 set forfra</b> . . . . .	23
	<b>Vostro 420 set bagfra</b> . . . . .	24
	<b>stik til Vostro 420-bagpanel</b> . . . . .	25
	<b>Vostro 220 set forfra</b> . . . . .	26
	<b>Vostro 220 set bagfra</b> . . . . .	27
	<b>stik til Vostro 220-bagpanel</b> . . . . .	28
	<b>Vostro 220'ere set forfra</b> . . . . .	29

	<b>Vostro 220'ere set bagfra . . . . .</b>	<b>30</b>
	<b>stik til Vostro 220-bagpanel . . . . .</b>	<b>31</b>
<b>4</b>	<b>Specifikationer . . . . .</b>	<b>33</b>
<b>5</b>	<b>Problemløsning . . . . .</b>	<b>41</b>
	<b>Værktøjer . . . . .</b>	<b>41</b>
	Tænd/sluk-lamper. . . . .	41
	Bip-koder . . . . .	41
	Fejlmeddelelser . . . . .	43
	Systemmeddelelser . . . . .	49
	Fejlfinding af software- og hardwareproblemer. . . . .	51
	Dell Diagnostics. . . . .	51
	<b>Fejlfindingstip . . . . .</b>	<b>53</b>
	Problemer med strøm. . . . .	54
	Problemer med hukommelse . . . . .	55
	Problemer med software og med, at computeren hænger . . . . .	56
	Dells tekniske opdateringsservice . . . . .	58
	Dell Support Utility (supportprogram) . . . . .	58
<b>6</b>	<b>Geninstallation af software . . . . .</b>	<b>61</b>
	<b>Drivere . . . . .</b>	<b>61</b>
	Identifikation af drivere . . . . .	61
	Geninstallation af drivere og hjælpeprogrammer . . . . .	61
	<b>Gendannelse af operativsystemet . . . . .</b>	<b>64</b>
	Brug af Microsoft® Windows® Systemgendannelse . . . . .	64

	Brug af Dell™ Factory Image Restore . . . . .	66
	Anvendelse af operativsystemets medie. . . . .	67
<b>7</b>	<b>Få hjælp</b> . . . . .	<b>69</b>
	<b>Sådan får du hjælp</b> . . . . .	<b>69</b>
	Teknisk support og kundeservice . . . . .	70
	DellConnect™. . . . .	70
	Onlinetjenester . . . . .	70
	AutoTech-tjenesten. . . . .	71
	Automatiseret ordrestatustjeneste. . . . .	71
	<b>Problemer med din ordre</b> . . . . .	<b>72</b>
	<b>Produktoplysninger</b> . . . . .	<b>72</b>
	<b>Returnering af varer til garantireparation eller refundering</b> . . . . .	<b>72</b>
	<b>Inden du ringer</b> . . . . .	<b>73</b>
	<b>Sådan kontaktes Dell</b> . . . . .	<b>75</b>
	<b>Indeks</b> . . . . .	<b>77</b>



# Sådan finder du oplysninger

 **BEMÆRKNING:** Visse funktioner eller medier kan være tilbehør og følger ikke nødvendigvis med computeren. Nogle funktioner eller medier er muligvis ikke tilgængelige i visse lande.

 **BEMÆRKNING:** Der kan blive leveret yderligere oplysninger sammen med computeren.

Dokument/Medie/Mærkat	Indhold
Servicekode/Ekspresservicekode Servicekode/kode for ekspresservice kan findes på din computer.	<ul style="list-style-type: none"> <li>• Brug servicekoden til at identificere computeren, når du bruger <a href="http://support.dell.com">support.dell.com</a> eller kontakter teknisk support.</li> <li>• Indtast koden for ekspresservice, så dit opkald viderestilles, når du kontakter teknisk support.</li> </ul>
Drivers and Utilities-medie <i>Drivers and Utilities</i> -mediet er en cd, dvd eller en anden form for medie, der leveres sammen med din computer.	<ul style="list-style-type: none"> <li>• Et diagnosticeringsprogram til computeren</li> <li>• Drivere til din computer</li> </ul> <p><b>BEMÆRKNING:</b> Opdateringer af drivere og dokumentation finder du på <a href="http://support.dell.com">support.dell.com</a>.</p> <ul style="list-style-type: none"> <li>• Desktop System Software (DSS)</li> <li>• Readme-filer (Vigtigt-filer)</li> </ul> <p><b>BEMÆRKNING:</b> Mediet kan indeholde readme-filer (Vigtigt-filer), som giver sidste øjeblikks-opdateringer om tekniske ændringer eller avanceret teknisk referencemateriale til teknikere eller erfarne brugere.</p>
Operativsystemmedie Mediet <i>Operativsystem</i> er en cd eller dvd, som måske blev leveret sammen med din computer.	<ul style="list-style-type: none"> <li>• Geninstaller operativsystemet</li> </ul>

<b>Dokument/Medie/Mærkat</b>	<b>Indhold</b>
<p><b>Dokumentation om sikkerhed, regler, garanti og support</b></p> <p>Denne type information er muligvis blevet leveret sammen med din computer. Du kan finde flere lovgivningsmæssige oplysninger på Regulatory Compliance-hjemmesiden på <a href="http://www.dell.com/regulatory_compliance">www.dell.com/regulatory_compliance</a>.</p>	<ul style="list-style-type: none"> <li>• Garantiinformation</li> <li>• Vilkår og betingelser (kun i USA)</li> <li>• Sikkerhedsinstruktioner</li> <li>• Lovgivningsmæssige oplysninger</li> <li>• Oplysninger om ergonomi</li> <li>• Licensaftale for slutbrugere</li> </ul>
<p><b>Servicehåndbog</b></p> <p><i>Servicehåndbogen</i> til din computer kan findes på <a href="http://support.dell.com">support.dell.com</a>.</p>	<ul style="list-style-type: none"> <li>• Sådan fjernes og installeres dele</li> <li>• Konfiguration af systemindstillinger</li> <li>• Sådan foretager du fejlfinding og løser problemer</li> </ul>
<p><b>Dell Teknologiguide</b></p> <p>Du kan finde <i>Dell Teknologiguide</i> på <a href="http://support.dell.com">support.dell.com</a>.</p>	<ul style="list-style-type: none"> <li>• Om operativsystemet</li> <li>• Brug og vedligeholdelse af enheder</li> <li>• Forståelse af teknologier, såsom RAID, Internet, trådløs Bluetooth®-teknologi, e-mail, netværk, m.m.</li> </ul>
<p><b>Microsoft® Windows®-licensmærkat</b></p> <p>Din Microsoft Windows-licens kan findes på din computer.</p>	<ul style="list-style-type: none"> <li>• Angiver operativsystemets produkt nøgle.</li> </ul>



# Installation af computeren

## Hurtig opsætning

**!** **FORSIGTIG:** Inden du udfører nogen af fremgangsmåderne i dette afsnit, skal du læse sikkerhedsinstruktionerne, som blev leveret sammen med computeren. Du kan finde yderligere oplysninger om sikker anvendelse på webstedet Regulatory Compliance på [www.dell.com/regulatory\\_compliance](http://www.dell.com/regulatory_compliance).

**✍** **BEMÆRKNING:** Visse enheder er måske ikke inkluderet, hvis du ikke bestilte dem.

- 1 Tilslut skærmen med et af følgende kabler: Det hvide DVI-kabel eller det blå VGA-kabel. Et VGA-kabel med en DVI til VGA-adapter kan bruges til en videoport med et DVI-stik.

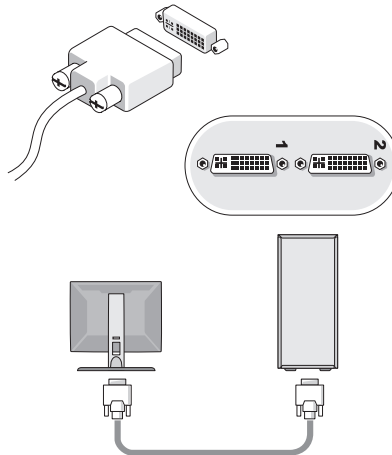

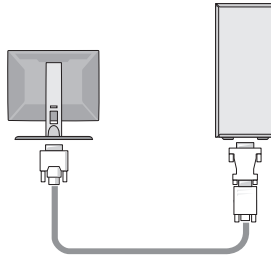
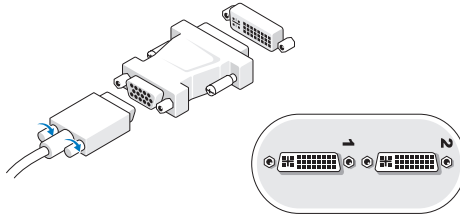
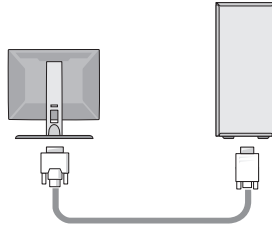
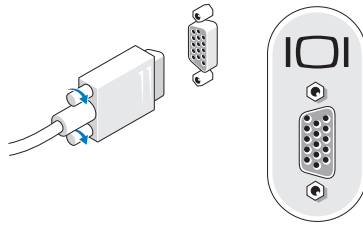

- 2** Tilslut en USB-enhed, f.eks. et tastatur eller en mus.

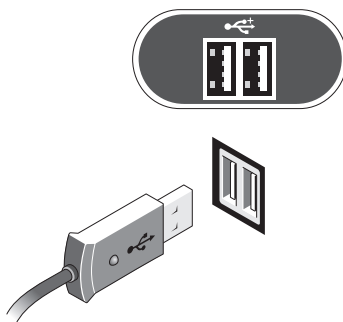

- 3** Tilslut netværkskablet.

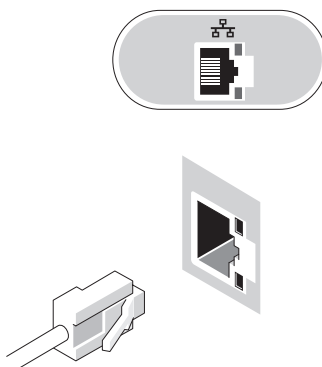

**4** Tilslut modemmet.

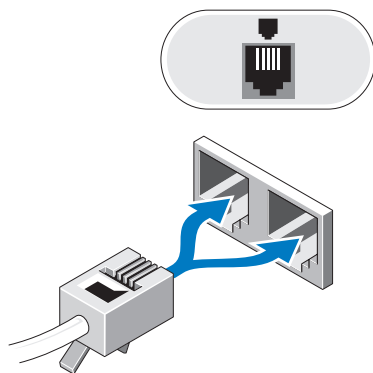

**5** Tilslut strømkablet(erne).

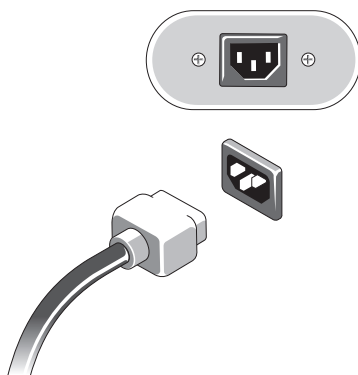

6 Tryk på tænd/sluk-knapperne på skærmen og computeren.

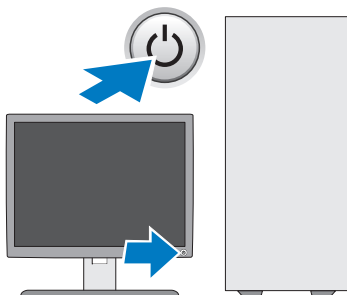

7 Opret forbindelse til dit netværk.

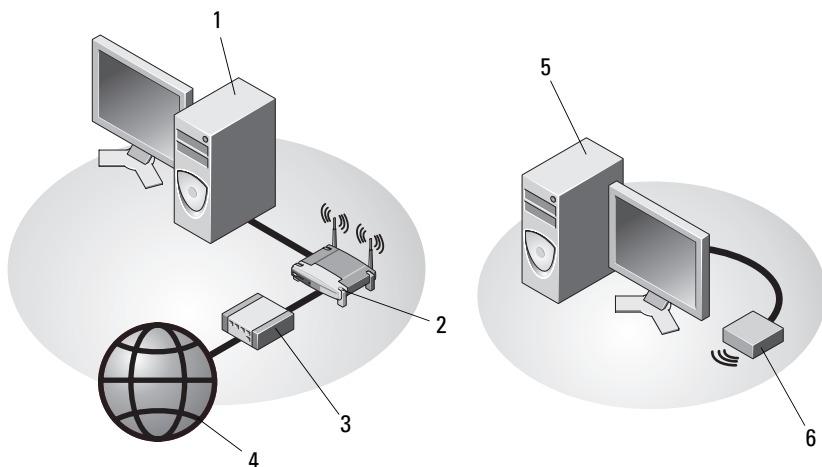

1 stationær computer med netværkskort

3 kabel eller DSL-modem

5 stationær computer med trådløs USB-adapter

2 trådløs router

4 Internettjeneste

6 trådløs USB-adapter

## Installation af computeren i et kabinet

Hvis du installerer computeren i et kabinet, kan det begrænse luftstrømmen, overophede computeren og påvirke computerens ydelse. Følg retningslinjerne nedenfor, hvis du installerer computeren i et kabinet.



**FORSIGTIG: Før du installerer computeren i et kabinet, skal du læse sikkerhedsinstruktionerne, som fulgte med computeren. Du kan finde yderligere oplysninger om sikker anvendelse på webstedet Regulatory Compliance på [www.dell.com/regulatory\\_compliance](http://www.dell.com/regulatory_compliance).**



**ADVARSEL:** Specifikationerne for driftstemperatur, der er angivet i dette dokument, er den maksimale omgivende driftstemperatur. Den omgivende rumtemperatur skal tages med i betragtning, når du installerer computeren i et kabinet. Hvis f.eks. den omgivende rumtemperatur er 25°C, har du kun, afhængigt af computerens specifikationer, 5° til 10°C temperaturmargen, før du når computerens maksimale driftstemperatur. Se "Specifikationer" på side 33 angående oplysninger om computerens specifikationer.

- Efterlad et mellemrum på minimum 10,2 cm på alle computerens sider for at tillade den nødvendige luftstrømning for korrekt ventilation.
- Hvis kabinettet har døre, skal du sørge for, at det er en type, der giver mulighed for mindst 30 procent luftgennemstrømning gennem kabinettet foran og bagved.



**ADVARSEL:** Installer ikke din computer i et kabinet, der ikke tillader airflow. Begrænsning af luftgennemstrømningen påvirker computerens ydeevne og kan overophede computeren.

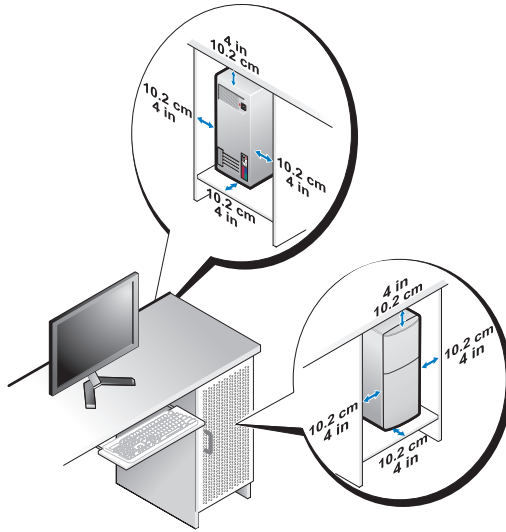

- Hvis computeren installeres i et hjørne på eller under et skrivebord, skal du sørge for en afstand på mindst 5,1 cm fra computerens bagside til væggen for at tillade den luftgennemstrømning, der kræves for at sikre en korrekt ventilation.

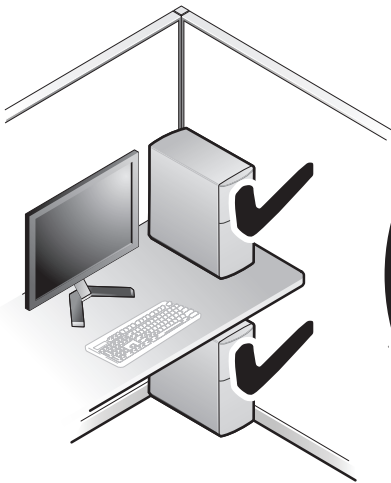

# Oprettelse af forbindelse til internettet

 **BEMÆRKNING:** Internetudbydere og internetudbyderes tilbud varierer fra land til land.

For at oprette forbindelse til internettet skal du bruge et modem eller en netværksforbindelse samt en internetudbyder. *Hvis du bruger en modemforbindelse*, skal du slutte en telefonledning til modemstikket på computeren og til telefonstikket i væggen, før du opsætter din internetforbindelse. *Hvis du bruger en DSL- eller kabel-/satellit-modemforbindelse*, skal du kontakte internetudbyderen for at få opsætningsanvisninger.

## Opsætning af internetforbindelse

Sådan opsættes en internetforbindelse med en skrivebordsgenvej fra internetudbyderen:

- 1 Gem og luk alle åbne filer, og luk alle åbne programmer.
- 2 Dobbeltklik på internetudbyder -ikonet på Microsoft® Windows®-skrivebordet.
- 3 Følg instruktionerne på skærmen for at færdiggøre opsætningen.

Hvis der ikke findes et ikon til internetudbyderen på skrivebordet, eller hvis du vil opsætte en internetforbindelse gennem en anden internetudbyder, skal du udføre trinene i det relevante afsnit nedenfor.

 **BEMÆRKNING:** Se *Dell Teknologiguide*, hvis du ikke kan oprette forbindelse til internettet. Hvis du før kunne oprette forbindelse til internettet, har internetudbyderen måske servicenedbrud. Kontakt din internetudbyder for at kontrollere driftsstatussen, eller forsøg at oprette forbindelse igen senere.

 **BEMÆRKNING:** Hav dine oplysninger fra internetudbyderen klar. Hvis du ikke har en internetudbyder, skal du følge guiden **Opret forbindelse til Internettet**.

## Microsoft® Windows Vista®-operativsystem

- 1 Gem og luk alle åbne filer, og luk alle åbne programmer.
- 2 Klik på Windows Vista Start-knappen  → **Kontrolpanel**.
- 3 Under **Netværk og internet**, skal du klikke på **Opret forbindelse til internettet**.



- 4 I vinduet **Opret forbindelse til internettet** skal du klikke på enten **Bredbånd (PPPoE)** eller **Opkald**, alt efter hvordan du vil oprette forbindelse:
  - Vælg **Bredbånd**, hvis du vil bruge DSL, satellit-modem, kabel-tv-modem eller forbindelse med trådløs Bluetooth-teknologi.
  - Vælg **Modem**, hvis du vil bruge et modem eller ISDN.



**BEMÆRKNING:** Hvis du ikke ved, hvilken forbindelse du skal vælge, skal du klikke på **Hjælp mig med at vælge** eller kontakte din internetudbyder.

- 5 Følg instruktionerne på skærmen, og brug de opsætningsoplysninger, du har fået af din internetudbyder, til at færdiggøre opsætningen.

### Microsoft Windows® XP

- 1 Gem og luk alle åbne filer, og luk alle åbne programmer.
- 2 Klik på **Start** → **Internet Explorer** → **Opret forbindelse til internettet**.
- 3 Klik på den relevante valgmulighed i det næste vindue:
  - Hvis du ikke har en internetudbyder, skal du klikke på **Vælg fra en liste over Internetudbydere**.
  - Hvis du allerede har fået opsætningsoplysninger fra din internetudbyder, men ikke har modtaget en opsætnings-cd, skal du klikke på **Oprette forbindelse manuelt**.
  - Hvis du har en opsætnings-cd, skal du klikke på **Brug cd'en, som jeg modtog fra internetudbyderen**.
- 4 Klik på **Næste**.

Hvis du har valgt **Oprette forbindelsen manuelt** i trin 3, skal du gå videre til trin 5. Ellers skal du følge anvisningerne på skærmen for at færdiggøre opsætningen.



**BEMÆRKNING:** Hvis du ikke ved, hvilken type forbindelse du skal vælge, skal du kontakte din internetudbyder.

- 5 Klik på den relevante valgmulighed under **Hvordan vil du oprette forbindelse til internettet?**, og klik derefter på **Næste**.
- 6 Brug de opsætningsoplysninger, du har fået af din internetudbyder, til at færdiggøre opsætningen.

# Overførsel af oplysninger til en ny computer

## Microsoft® Windows Vista®-operativsystem

- 1 Klik på knappen Start i Windows Vista , og klik derefter på **Overfør filer og indstillinger**→ **Start Windows Overførsel**.
- 2 I dialogboksen **Brugerkontroll** skal du klikke på **Fortsæt**.
- 3 Klik på **Start en ny overførsel** eller på **Fortsæt en igangværende overførsel**.
- 4 Følg anvisningerne på skærmen fra guiden Windows Overførsel.

## Microsoft Windows® XP

Med Microsoft Windows XP-operativsystemet kan guiden Overførsel af filer og indstillinger bruges til at flytte data fra en kildecomputer til en ny computer.

Du kan overføre dataene til den nye computer via en netværksforbindelse eller en seriel forbindelse, eller du kan lagre dem på et flytbart medie, f.eks. en skrivbar cd, for at overføre dem til den nye computer.



**BEMÆRKNING:** Du kan overføre oplysninger fra en gammel computer til en ny computer ved at slutte et serielt kabel direkte til I/O-portene (input/output) på de to computere.

Oplysninger om konfiguration af en direkte kabelforbindelse mellem to computere finder du i Microsoft Knowledge Base Article #305621 (*How to Set Up a Direct Cable Connection Between Two Computers in Windows XP*). Disse oplysninger er muligvis ikke tilgængelige i visse lande.

Du skal køre guiden Overførsel af filer og indstillinger for at kunne overføre oplysninger til en ny computer.

## Sådan kører du guiden Overførsel af filer og indstillinger med operativsystemets medie



**BEMÆRKNING:** Til denne procedure kræves *operativsystemets* medie. Denne cd er tilbehør og følger ikke nødvendigvis med alle computere.

Forberedelse af en ny computer til filoverførslen:

- 1 Åbn guiden til overførsel af filer og indstillinger: klik på **Start**→ **Alle programmer**→ **Tilbehør**→ **Systemværktøjer**→ **Guide til overførsel af filer og indstillinger**.

- 2 Når velkomstskræmen i guiden **Overførsel af filer og indstillinger** vises, skal du klikke på **Næste**.
- 3 På skærbilledet **Hvilken computer drejer det sig om?** klikkes **Ny computer**→ **Næste**.
- 4 På skærbilledet **Har du en Windows XP CD?** skal du klikke på **Jeg bruger guiden fra Windows XP CD**→ **Næste**.
- 5 Når skærmen **Gå til din gamle computer** vises, skal du gå til din gamle computer eller din kildecomputer. Klik *ikke* på **Næste** denne gang.

Kopiering af data fra den gamle computer:

- 1 Indsæt Windows XP-*operativsystemets* medie i den gamle computer.
- 2 På skærmen **Velkommen til Microsoft Windows XP** skal du klikke på **Udfør andre opgaver**.
- 3 Under **Hvad vil du foretage dig?** skal du klikke på **Overføre filer og indstillinger**→ **Næste**.
- 4 På skærbilledet **Hvilken computer drejer det sig om?** klikkes **Gammel computer**→ **Næste**.
- 5 På skærmen **Vælg en overførselsmetode** skal du klikke på den overførselsmetode, du foretrækker.
- 6 På skærbilledet **Hvad vil du overføre?** skal du vælge de punkter, du vil overføre og klikke på **Næste**.  
Når oplysningerne er blevet kopieret, vises skærbilledet **Fuldfører indsamlingsfasen**.
- 7 Klik **Udfør**.

Overførsel af data til den nye computer:

- 1 Når skærmen **Gå nu til din gamle computer** på den nye computer vises, skal du klikke på **Næste**.
- 2 På skærbilledet **Hvor er filerne og indstillingerne?** skal du vælge, hvilken metode du vil bruge til overførsel af indstillinger og filer og klikke på **Næste**.  
Guiden anvender de samlede filer og indstillinger på den nye computer.
- 3 På skærmen **Udført** skal du klikke på **Udført** og genstarte den nye computer.

## Sådan kører du guiden Overførsel af filer og indstillinger uden Operating System-mediet

For at køre guiden Overførsel af filer og indstillinger uden *operativsystemets* medie skal du oprette en diskette til guiden, som vil gøre det muligt for dig at oprette en sikkerhedskopi med billedfiler til flytbare medier.

For at oprette en diskette til guiden skal du bruge din nye computer med Windows XP og udføre følgende procedure:

- 1 Åbn guiden til overførsel af filer og indstillinger: klik **Start**→ **Alle programmer**→ **Tilbehør**→ **Systemværktøjer**→ **Guiden Overførsel af filer og indstillinger**.
- 2 Når velkomstskræmen i guiden **Overførsel af filer og indstillinger** vises, skal du klikke på **Næste**.
- 3 På skærbilledet **Hvilken computer drejer det sig om?** klikkes **Ny computer**→ **Næste**.
- 4 På skærbilledet **Har du en Windows XP CD?** skal du klikke på **Jeg vil oprette en guidedisk på følgende drev**→ **Næste**.
- 5 Indsæt det flytbare medie, f.eks. en skrivbar cd, og klik derefter på **OK**.
- 6 Når oprettelsen af disken er færdig, og meddelelsen **Gå nu til din gamle computer** vises, må du *ikke* klikke på **Næste**.
- 7 Gå til den gamle computer.

Kopiering af data fra den gamle computer:

- 1 Indsæt guidedisken i den gamle computer og tryk **Start**→ **Kør**.
- 2 I feltet **Åbn** i vinduet **Kør** skal du gennemse og navigere til stien for **fastwiz** (på det relevante, flytbare medie) og derefter klikke på **OK**.
- 3 Når velkomstskræmen i guiden **Overførsel af filer og indstillinger** vises, skal du klikke på **Næste**.
- 4 På skærbilledet **Hvilken computer drejer det sig om?** klikkes **Gammel computer**→ **Næste**.
- 5 På skærmen **Vælg en overførselsmetode** skal du klikke på den overførselsmetode, du foretrækker.

- 6 På skærbilledet **Hvad vil du overføre?** skal du vælge de punkter, du vil overføre og klikke på **Næste**.

Når oplysningerne er blevet kopieret, vises skærbilledet **Fuldfører indsamlingsfasen**.

- 7 Klik **Udfør**.

Overførsel af data til den nye computer:

- 1 På skærmen **Gå nu til din gamle computer** på den nye computer vises, skal du klikke på **Næste**.
- 2 På skærbilledet **Hvor er filerne og indstillingerne?** skal du vælge, hvilken metode du vil bruge til overførsel af indstillinger og filer og klikke på **Næste**. Følg vejledningen på skærmen.

Guiden indlæser de indsamlede filer og indstillinger og anvender dem på den nye computer.

Når alle indstillingerne og filerne er blevet overført, vises skærbilledet **Udført**.

- 3 Klik på **Udført**, og genstart derefter computeren.



**BEMÆRKNING:** Hvis du vil have flere oplysninger om denne fremgangsmåde, kan du søge på [support.dell.com](http://support.dell.com) efter dokumentet #154781 (*What Are The Different Methods To Transfer Files From My Old Computer To My New Dell™ Computer Using the Microsoft® Windows® XP Operating System?*) (Hvad er de forskellige metoder til overførsel af filer fra min gamle computer til min nye Dell™-computer ved hjælp af Microsoft® Windows® XP-operativsystemet?).



**BEMÆRKNING:** Der er muligvis ikke adgang til Dell™ Knowledge Base-dokumentet i visse lande.



# Om computeren

## Vostro 420 set forfra

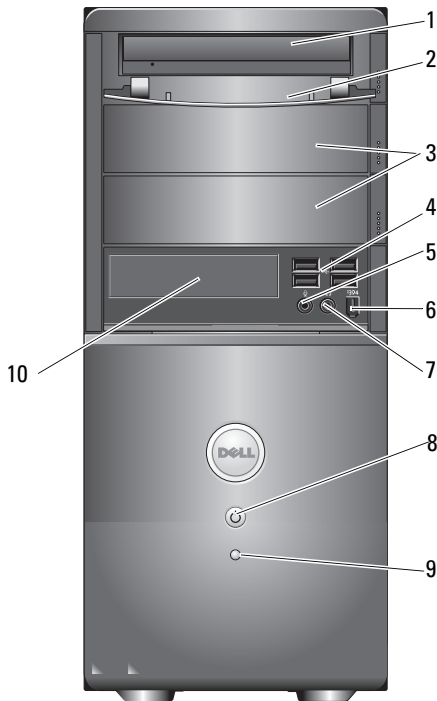

- |   |                                 |    |                                |
|---|---------------------------------|----|--------------------------------|
| 1 | optisk drev                     | 2  | drevrum i frontpanel (åben)    |
| 3 | optiske drevbåse (tilbehør) (2) | 4  | USB 2,0-stik (4)               |
| 5 | mikrofonstik                    | 6  | IEEE 1394-stik (tilbehør)      |
| 7 | stik til hovedtelefoner         | 8  | tænd/sluk-knap, strømindikator |
| 9 | lysindikator for drevaktivitet  | 10 | mediekortlæser (tilbehør)      |

## Vostro 420 set bagfra

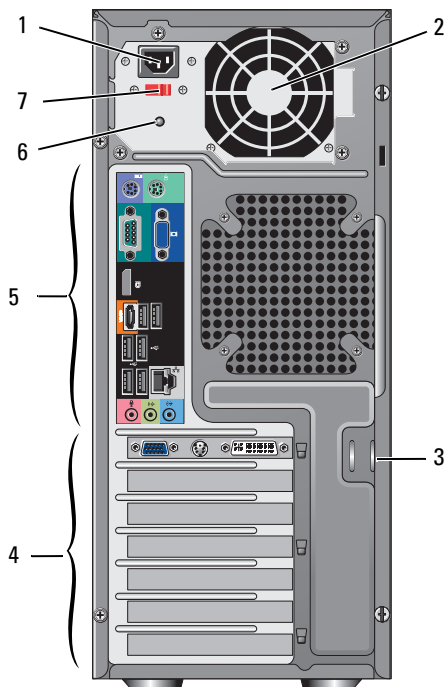

- |   |                              |   |                            |
|---|------------------------------|---|----------------------------|
| 1 | netledning                   | 2 | strømforsyningsventilation |
| 3 | sikkerhedskabel/hængelås     | 4 | udvidelseskortstik         |
| 5 | stik på bagpanel             | 6 | lys til strømforsyning     |
| 7 | kontakt til valg af spænding |   |                            |



## stik til Vostro 420-bagpanel

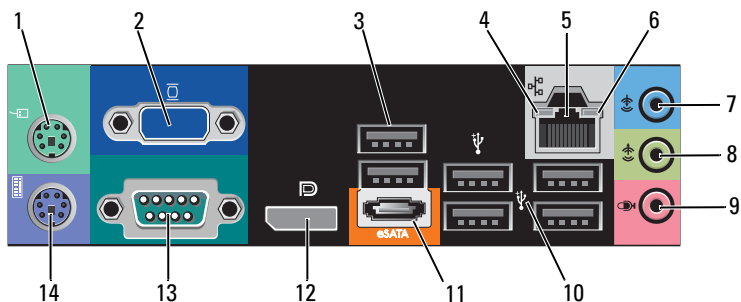

- |    |                       |    |                                    |
|----|-----------------------|----|------------------------------------|
| 1  | PS/2-musestik         | 2  | VGA-stik                           |
| 3  | USB 2.0 -stik (2)     | 4  | lysindikator for linkintegritet    |
| 5  | netværksadapterstik   | 6  | lysindikator for netværksaktivitet |
| 7  | line-in-stik          | 8  | stik til udgående linje            |
| 9  | mikrofonstik          | 10 | USB 2,0-stik (4)                   |
| 11 | eSATA-stik            | 12 | skærmport                          |
| 13 | serielt stik (9-bens) | 14 | PS/2-tastaturstik                  |

## Vostro 220 set forfra

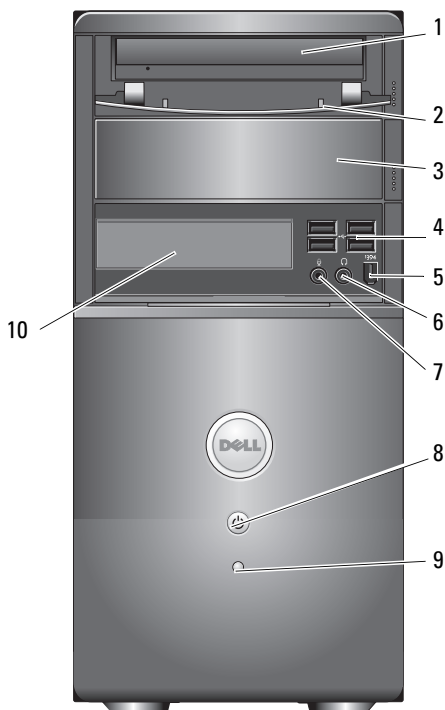

- |   |                                |    |                                |
|---|--------------------------------|----|--------------------------------|
| 1 | optisk drev                    | 2  | drevbås i frontpanel (åben)    |
| 3 | optisk drevbås (tilbehør)      | 4  | USB 2,0-stik (4)               |
| 5 | IEEE 1394-stik (tilbehør)      | 6  | stik til hovedtelefoner        |
| 7 | mikrofonstik                   | 8  | tænd/sluk-knap, strømindikator |
| 9 | lysindikator for drevaktivitet | 10 | mediekortlæser (tilbehør)      |

## Vostro 220 set bagfra

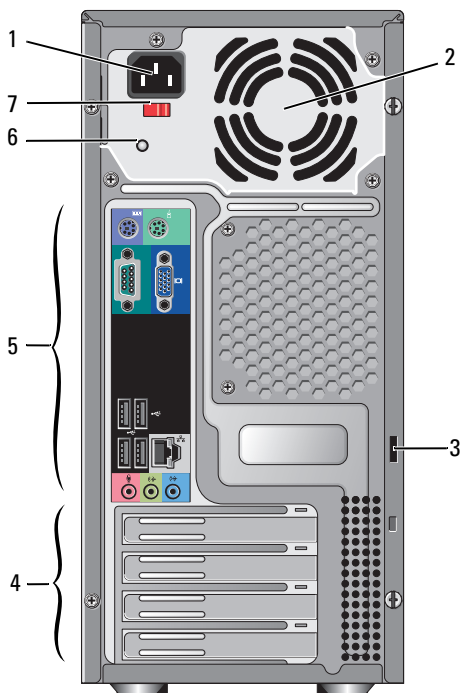

- |   |                          |   |                            |
|---|--------------------------|---|----------------------------|
| 1 | netledning               | 2 | strømforsyningsventilation |
| 3 | sikkerhedskabel/hængelås | 4 | udvidelseskortstik         |
| 5 | stik på bagpanel         | 6 | lys til strømforsyning     |
| 7 | spændingsvalgkontakt     |   |                            |

## stik til Vostro 220-bagpanel

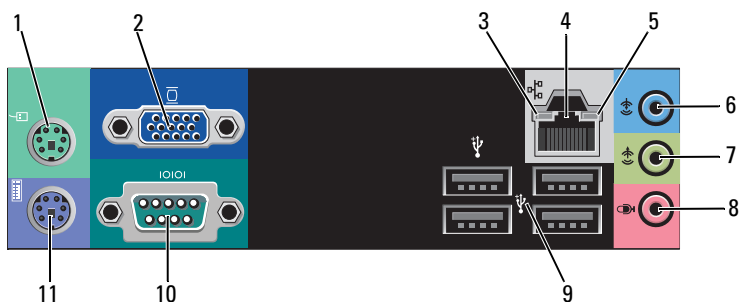

- |    |                                    |    |                     |
|----|------------------------------------|----|---------------------|
| 1  | PS/2-musestik                      | 2  | VGA-stik            |
| 3  | lysindikator for linkintegritet    | 4  | netværksadapterstik |
| 5  | lysindikator for netværksaktivitet | 6  | line-in-stik        |
| 7  | stik til udgående linje            | 8  | mikrofonstik        |
| 9  | USB 2,0-stik (4)                   | 10 | seriel port         |
| 11 | PS/2-tastaturstik                  |    |                     |

## Vostro 220'ere set forfra

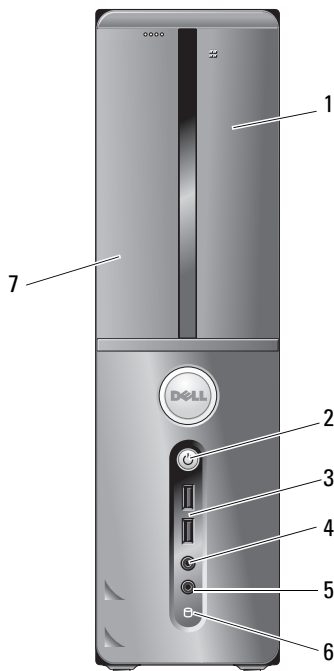

- |   |                           |   |                                |
|---|---------------------------|---|--------------------------------|
| 1 | mediekortlæser (tilbehør) | 2 | tænd/sluk-knap, strømindikator |
| 3 | USB 2.0 -stik (2)         | 4 | stik til hovedtelefoner        |
| 5 | mikrofonstik              | 6 | lysindikator for drevaktivitet |
| 7 | optisk drev               |   |                                |

## Vostro 220'ere set bagfra

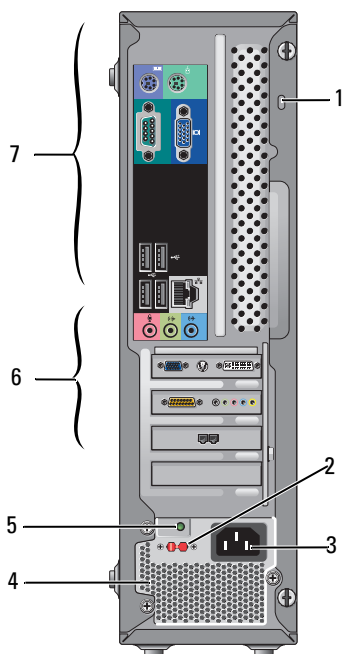

- |   |                          |   |                              |
|---|--------------------------|---|------------------------------|
| 1 | sikkerhedskabel/hængelås | 2 | kontakt til valg af spænding |
| 3 | strømskik                | 4 | strømforsyningsventilatorer  |
| 5 | strømforsyningslys       | 6 | udvidelseskortstik           |
| 7 | stik på bagpanel         |   |                              |

## stik til Vostro 220-bagpanel

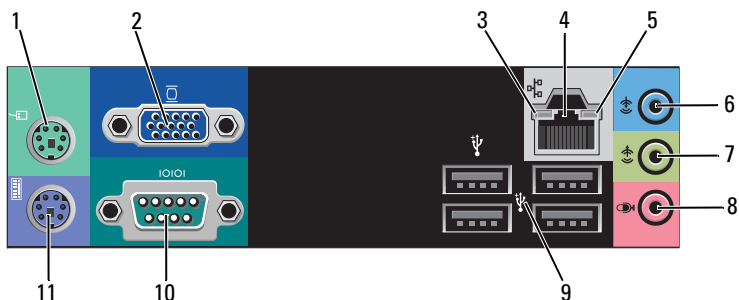

- |    |                                    |    |                     |
|----|------------------------------------|----|---------------------|
| 1  | PS/2-musestik                      | 2  | VGA-stik            |
| 3  | lysindikator for linkintegritet    | 4  | netværksadapterstik |
| 5  | lysindikator for netværksaktivitet | 6  | line-in-stik        |
| 7  | stik til udgående linje            | 8  | mikrofonstik        |
| 9  | USB 2,0-stik (4)                   | 10 | seriel port         |
| 11 | PS/2-tastaturstik                  |    |                     |





# Specifikationer



**BEMÆRKNING:** Tilbuddene kan variere fra region til region. Hvis du vil have flere informationer om konfiguration af computeren, skal du klikke på **Start** → **Hjælp og support** og vælge muligheden for at se information om din computer.

---

## Processor

---

Processortyper:

Vostro 420: Intel® Core™2 Quad, Core™2 Duo-processorer

Vostro 220, 220'ere: Intel Core™2 Duo, Celeron®, Pentium®-processorer

Level 2 (L2) cache minimum 512 KB, maksimum 12 MB

Front Side Bus 800 MHz, 1066 MHz eller 1333 MHz

---

## Systeminformation

---

Chipsæt Intel G45 plus ICH10R

RAID-support RAID 0, 1

DMA-kanaler 8

Afbrydelsesniveauer 24

BIOS-chip (NVRAM) 8 MB

NIC Integreret netværksgrænseflade, der er kompatibel til 10/100/1000 Mbps kommunikation

---

## Hukommelse

---

Type DDR2 800 MHz SDRAM (DDR2 667 MHz-kompatibel)

Hukommelsesstik Vostro 420: fire

Vostro 220/220'ere: to

Hukommelsesmoduler understøttes 512 MB, 1 GB eller 2 GB

---

**Hukommelse (fortsat)**

---

Hukommelse (minimum) 512 MB

Maksimal hukommelse 4 GB



**BEMÆRKNING:** På grund af den unikke arkitektur i Intel Core2 Quad-processoren skal systemkortet og strømforsyningen være inkluderet ved opgradering af processorer.

---

**Video**

---

Type:

Integreret Intel GMA X4500HD

Diskret understøtter "dual independent display"

**BEMÆRKNING:** Understøtter muligheden for grafikkomponent via stikket til PCIe x16-grafikkort.

**BEMÆRKNING:** Understøtter Blu-Ray 1.1-afspilning og Dynamic Video Memory Technology (DVMT).

---

**Lyd**

---

Type Realtek ALC662 (5.1-lydkanal)

---

**Udvidelsesbus**

---

Bustype PCI 2,3  
PCI Express 2.0 (PCIe-x16) fra G45  
PCI Express 1.1 (PCIe-x1) fra ICH10R  
SATA 1,0 og 2,0  
USB 2,0

Bushastighed 133 MB/s (PCI)  
x1-stiks tovejshastighed — 500 MB/s (PCI Express)  
x16-stiks tovejshastighed — 8 GB/s (PCI Express)  
1,5 Gbps og 3,0 Gbps (SATA)  
480 Mbp høj hastighed, 12 Mbp fuld hastighed, 1,2 Mbp lav hastighed (USB)

---

## Udvidelsesbus *(fortsat)*

---

### PCI-kort:

stik	Vostro 420: en PCIe x16 to PCIe x1 fire PCI
	Vostro 220, 220'ere en PCIe x16 en PCIe x1 to PCI

stikstørrelse 124 ben

stikdatabredde  
(maksimum) 32 bit

### x1 PCI Express-kort:

stik	et
stikstørrelse	36 ben
stikdatabredde (maksimum)	et PCI Express-spor

### x16 PCI Express-kort:

stik	et
stikstørrelse	164 ben
stikdatabredde (maksimum)	16 PCI Express-spor

---

## Drev

---

Eksternt tilgængelige:	Vostro 420: tre 5,25" optiske diskdrev et USB 3,5" diskettedrev eller mediekortlæser (tilbehør) Vostro 220: to 5,25" optiske diskdrev et USB 3,5" diskettedrev eller mediekortlæser (tilbehør) Vostro 220'ere: et 5,25" optisk diskdrev et 3,5" diskettedrev eller mediekortlæser (tilbehør)
Internt tilgængelige	Vostro 420: en til fire 3,5-tommers SATA-drevrum Vostro 220/220'ere: en eller to 3,5-tommers SATA-drevrum

**BEMÆRKNING:** Interne og eksterne drevrum passer til standard 5,25-tommers og 3,5-tommers rum, inklusive HDD og enheder med små rum.

Tilgængelige enheder	<ul style="list-style-type: none"><li>• 3,5" SATA-harddiske (80 GB til 1 TB er tilbehør)</li><li>• SATA DVD, SATA CD-RW/DVD Combo, SATA DVD+/-RW, SATA BD Combo (kun Blu-Ray-afspilning), SATA Blu-ray R/W</li><li>• en 3,5" USB-mediekortlæser med Bluetooth®</li><li>• eksternt USB-diskettedrev</li></ul>
----------------------	--

---

## Stik

---

Eksterne stik:	
Video	VGA-stik skærmport (kun Vostro 420)
Netværksadapter	RJ-45-stik

---

**Stik (fortsat)**

---

USB	USB 2.0-kompatibelt, understøtter 2.0 A vedvarende opladning til eksterne USB-strømforsyningsenheder: Vostro 420: to interne stik fire foran seks bagpå Vostro 220: to interne stik fire porte foran fire porte bagpå Vostro 220'ere: to interne stik to porte foran fire porte bagpå
Lyd	Understøttelse af 5.1-kanal
Systemkortstik:	
Seriel ATA	Vostro 420: Syv 7-benede stik Vostro 220/220'ere: Fire 7-benede stik
Intern USB-enhed	et 10-benet stik (understøtter to USB-porte)
Processorventilator	et 4-pinsstik
Chassis-ventilator	et 3-bens stik
PCI 2,3	Vostro 420: fire 124-bens stik Vostro 220/220'ere: to 124-bens stik
PCI Express x1	Vostro 420: to 36-bens stik Vostro 220/220'ere: et 36-bens stik
PCI Express x16	et 164-bens stik
Frontpanel-kontrol	et 10-benet stik
Frontpanel-USB	Vostro 420/220: to 10-benet stik Vostro 220'ere: en 10-benet stik

---

**Stik (fortsat)**

---

Frontpanel lyd-HDA-hoved	et 10-pinsstik
Processor	et 775-pinsstik
Hukommelse	Vostro 420: fire 240-bens stik Vostro 220/220'ere: to 240-bens stik
Strøm 12V	et 4-pinsstik
Strøm	et 24-pinsstik

---

**Knapper og lysdioder**

---

## Computerens forside:

Tænd/sluk-knap	trykknop
Lampe for strøm	blåt lys — blinker blåt i dvaletilstand, lyser kontant blåt, når der er tændt for strømmen.  gult lys — blinker gult og angiver et strømproblem, der er registreret af strømforsyningsenheden. En konstant gul lysindikator lyser, når computeren ikke starter, hvilket angiver, at systemkortet ikke kan starte initialisering (se "Problemer med strøm" på side 54).  slukket — system er i dvaletilstand, soft-off eller mekanisk slukket
Lampe for drevaktivitet	blå lampe — en blinkende blå lysdiode indikerer, at computeren læser data fra eller skriver data til SATA-harddisken eller cd/dvd.

## Computerens bagside

Lysindikator for linkintegritet (integreret netværksadapter)	grøn lysindikator — der eksisterer en god forbindelse mellem netværket og computeren.  slukket (lyser ikke) — computeren genkender ikke en fysisk forbindelse til netværket.
Lysindikator for netværksaktivitet (på integreret netværkskort)	gul blinkende lysindikator

---

## Strøm

---

Jævnstrømsforsyning:

Watt	Vostro 420: 350 W
	Vostro 220: 300 W
	Vostro 220'ere: 250 W

Maksimum varmeudstråling (MHD)	til 350 W-strømforsyning, 1194 BTU/t
	til 300 W-strømforsyning, 1023 BTU/t
	til 250 W-strømforsyning, 853 BTU/t

**BEMÆRKNING:** Varmeudstråling er beregnet baseret på strømforsyningsangivelsen.

Spænding (du kan finde vigtig information om spændingsindstilling i de sikkerhedsoplysninger, som fulgte med computeren)	Vostro 420: 115/230 VAC, 50/60 Hz, 8A/4A
	Vostro 220: 115/230 VAC, 50/60 Hz, 7A/4A
	Vostro 220'ere: 115/230 VAC, 50/60 Hz, 6A/3A

Møntcellebatteri	3 V CR2032 lithium møntcellebatteri
------------------	-------------------------------------

---

## Mål

---

Vostro 420	højde — 41,4 cm
	bredde — 18,3 cm
	dybde — 48,2 cm
	vægt — 11 kg – 13,8 kg
Vostro 220	højde — 35,44 cm
	bredde — 16,94 cm
	dybde — 42,67 cm
	vægt — 9,8 kg – 10,5 kg
Vostro 220'ere	højde — 35,4 cm
	bredde — 10 cm
	dybde — 41,5 cm
	vægt — 7,98 kg – 8,9 kg

---

## Omgivelserne

---

### Temperatur:

Drift 10°C til 35°C

Lagring -40°C til 65°C

Relativ luftfugtighed 20% til 80% (ikke-kondenserende)

### Maks. vibration:

Drift 5 Hz til 350 Hz på 0,0002 G<sup>2</sup>/Hz

Lagring 5 Hz til 500 Hz på 0,001 til 0,01 G<sup>2</sup>/Hz

### Maks. stød:

Drift 40 G +/- 5% med pulsvarighed på 2 msec +/- 10%  
(svarende til 20 "/sek [51 cm/sek])

Lagring 105 G +/- 5% med pulsvarighed på 2 msec +/- 10%  
(svarende til 50 "/sek [127 cm/sek])

### Højde over havet:

Drift -15,2 til 3048 m (-50 til 10.000 ft)

Lagring -15,2 til 10,668 m (-50 til 35.000 ft)

Luftbærent forureningsniveau G2 eller lavere end defineret af ISA-S71.04-1985



# Problemløsning

 **FORSIGTIG:** Du skal altid trække computerenstikket ud af stikkontakten, før dækslet åbnes for at beskytte mod elektrisk stød, flånsen fra ventilatorblade i bevægelse eller andre skader, som kan forventes.

 **FORSIGTIG:** Inden du udfører nogen af fremgangsmåderne i dette afsnit, skal du læse sikkerhedsinstruktionerne, som blev leveret med computeren. Du kan finde yderligere oplysninger om sikker bedste anvendelse på webstedet Regulatory Compliance på [www.dell.com/regulatory\\_compliance](http://www.dell.com/regulatory_compliance).

## Værktøjer

### Tænd/sluk-lamper

Tænd/sluk-knappens to-farvede indikator findes på forsiden af computeren og tænder og blinker eller lyser konstant for at angive forskellige tilstande:

- Computeren er enten slukket eller ikke tilsluttet strøm, hvis strømlampen er slukket.
- Hvis strømdioden lyser konstant blå, og computeren ikke reagerer, skal det sikres, at skærmen er tilsluttet og at der er tændt for den.
- Hvis strømdioden blinker blå, er computeren i standbytilstand. Tryk på en tast på tastaturet, flyt på musen, eller tryk på tænd/sluk-knappen for at genoptage normal drift. Hvis strømindikatoren blinker orange, modtager computeren strøm, men en enhed, f.eks. et hukommelsesmodul eller grafikkort, virker måske ikke eller er forkert installeret.
- Hvis strømdioden er konstant orange, er der måske et problem med strømmen eller en intern enhedsfejl.

### Bip-koder

Computeren kan udsende en række bip under opstart, hvis fejl eller problemer ikke kan vises på skærmen. Denne række bip, også kaldet en bip-kode, identificerer et problem. En mulig bipkode består af gentagne tre korte bip. Denne bip-kode fortæller, at din computer har fundet et muligt problem ved systemkortet.

Hvis computeren bipper under opstart:

- 1 Skriv bip-koden ned.
- 2 Kør Dell Diagnostics for at identificere en alvorligere årsag (se "Dell Diagnostics" på side 51).

Kode (gentagne korte bip-lyde)	Beskrivelse	Foreslået handling
1	Fejl i BIOS-kontrolsum. Mulig systemkortfejl	Kontakt Dell.
2	Der blev ikke fundet nogen hukommelsesmoduler	<ol style="list-style-type: none"><li>1 Hvis du har to eller flere hukommelsesmoduler installeret, skal du fjerne modulene, geninstallere et modul (se din <i>Servicehåndbog</i> på <a href="http://support.dell.com">support.dell.com</a>), og derefter genstarte computeren. Hvis computeren starter normalt, kan det andet modul geninstalleres. Forsæt, indtil du har identificeret det fejlbehæftede modul eller geninstalleret alle moduler uden fejl.</li><li>2 Installer om muligt god hukommelse af den samme slags i computeren, se din <i>Servicehåndbog</i> på <a href="http://support.dell.com">support.dell.com</a>.</li><li>3 Kontakt Dell, hvis problemet fortsætter.</li></ol>
3	Mulig systemkortfejl	Kontakt Dell.
4	Fejl ved RAM-læsning/skrivning	<ol style="list-style-type: none"><li>1 Sørg for, at der ikke er nogen specielle krav til placering af hukommelsesmodul/hukommelsesstik (se din <i>Servicehåndbog</i> på <a href="http://support.dell.com">support.dell.com</a>).</li><li>2 Bekræft at de hukommelsesmoduler, du installerer, er kompatible med din computer (se din <i>Servicehåndbog</i> på <a href="http://support.dell.com">support.dell.com</a>).</li><li>3 Kontakt Dell, hvis problemet fortsætter.</li></ol>
5	Fejl i realtidsur. Mulig fejl i batteriet eller på systemkortet.	<ol style="list-style-type: none"><li>1 Udskift batteri (se din <i>Servicehåndbog</i> på <a href="http://support.dell.com">support.dell.com</a>).</li><li>2 Kontakt Dell, hvis problemet fortsætter.</li></ol>

Kode (gentagne korte bip-lyde)	Beskrivelse	Foreslået handling
6	Video-BIOS-testfejl	Kontakt Dell.
7	CPU-cache testfejl	Kontakt Dell.

## Fejlmeddelelser

 **FORSIGTIG:** Inden du udfører nogen af fremgangsmåderne i dette afsnit, skal du læse sikkerhedsinstruktionerne, som blev leveret med computeren. Du kan finde yderligere oplysninger om sikker anvendelse på webstedet Regulatory Compliance på [www.dell.com/regulatory\\_compliance](http://www.dell.com/regulatory_compliance).

Hvis meddelelsen ikke er vist, skal du søge vejledning i dokumentationen til det operativsystem eller det program, der kørte, da meddelelsen blev vist.

**AUXILIARY DEVICE FAILURE (FEJL I YDRE ENHED)** — Der kan være noget galt med pegefeltet eller den eksterne mus. Kontroller kabeltilslutningen for en ekstern mus. Aktiver muligheden **Pointing Device** (pegeenhed) i systeminstallationsprogrammet. Se din *Servicehåndbog* på [support.dell.com](http://support.dell.com) for flere informationer. Hvis problemet ikke forsvinder, skal du kontakte Dell (se "Sådan kontaktes Dell" på side 75).

**BAD COMMAND OR FILE NAVN (FORKERT KOMMANDO ELLER FILNAVN)** —

Kontroller, at du har skrevet kommandoen korrekt, at du har indsat mellemrum de rigtige steder, og at du har brugt det rigtige stinavn.

**CACHE DISABLED DUE TO FAILURE (CACHE-LAGER DEAKTIVERET PÅ GRUND AF FEJL)** — Der er opstået en fejl i mikroprocessorens primære interne cache-lager. Kontakt Dell (se "Sådan kontaktes Dell" på side 75).

**CD DRIVE CONTROLLER FAILURE (FEJL I CD-DREV-CONTROLLER)** — Cd-drevet svarer ikke på kommandoer fra computeren.

**DATA ERROR (DATAFEJL)** — Harddisken kan ikke læse data.

**DECREASING AVAILABLE MEMORY (NEDSÆTTER TILGÆNGELIG HUKOMMELSE)** —

Et eller flere hukommelsesmoduler kan være ramt af fejl, eller de kan være sat forkert i. Geninstaller hukommelsesmodulerne, og udskift dem eventuelt. Se din *Servicehåndbog* på [support.dell.com](http://support.dell.com) for flere informationer.

**DISK C: FAILED INITIALIZATION (DISK C: KUNNE IKKE INITIALISERES) —**

Harddisken blev ikke initialiseret. Kør harddisktestene i Dell Diagnostics (se "Dell Diagnostics" på side 51).

**DRIVE NOT READY (DREVET ER IKKE KLAR) —** Handlingen kræver, at der er en harddisk i båsen, før den kan fortsætte. Installer en harddisk i harddiskbåsen. Se din *Servicehåndbog* på [support.dell.com](http://support.dell.com) for flere informationer.

**ERROR READING PCMCIA CARD (FEJL VED LÆSNING AF PCMCIA-KORT) —**

Computeren kan ikke identificere ExpressCard. Sæt kortet i igen, eller prøv et andet kort. Se din *Servicehåndbog* på [support.dell.com](http://support.dell.com) for flere informationer.

**EXTENDED MEMORY SIZE HAS CHANGED (DEN UDVIDEDE HUKOMMELSESTØRRELSE ER BLEVET ÆNDRET) —** Den hukommelsesmængde, der er registreret i NVRAM, svarer ikke til den hukommelse, der er installeret i computeren. Genstart computeren. Hvis fejlen opstår igen, skal du kontakte Dell (se "Sådan kontaktes Dell" på side 75).

**THE FILE BEING COPIED IS TOO LARGE FOR THE DESTINATION DRIVE. (DEN FIL, DER KOPIERES, ER FOR STOR TIL DESTINATIONSDREVET) —** Den fil, du forsøger at kopiere, er for stor til at kunne være på disken, eller disken er for fuld. Prøv at kopiere filen til en anden disk, eller brug en disk med større kapacitet.

**ET FILNAVN MÅ IKKE INDEHOLDE FØLGENDE TEGN: " < > | —** Brug ikke disse tegn i filnavne.

**GATE A20 FAILURE (GATE A20-FEJL) —** Et hukommelsesmodul sidder muligvis løst. Geninstaller hukommelsesmodulerne, og udskift dem eventuelt. Se din *Servicehåndbog* på [support.dell.com](http://support.dell.com) for flere informationer.

**GENERAL FAILURE (GENEREL FEJL) —** Operativsystemet kan ikke udføre kommandoen. Meddelelsen efterfølges som regel af specifik information – f.eks. Printer out of paper. Tag de nødvendige forholdsregler.

**HARD-DISK DRIVE CONFIGURATION ERROR (HARDDISKKONFIGURATIONSFEJL) —**

Computeren kan ikke identificere disktypen. Sluk for computeren, fjern harddisken (se din *Servicehåndbog* på [support.dell.com](http://support.dell.com)), og genstart computeren fra en CD. Sluk derefter computeren, geninstaller harddisken, og genstart computeren. Kør harddisktestene i Dell Diagnostics (se "Dell Diagnostics" på side 51).

#### **HARD-DISK DRIVE CONTROLLER FAILURE 0 (HARDDISKCONTROLLERFEJL 0) —**

Harddisken svarer ikke på kommandoer fra computeren. Sluk for computeren, fjern harddisken (se *Servicehåndbog* på [support.dell.com](http://support.dell.com)), og genstart computeren fra en cd. Sluk derefter computeren, geninstaller harddisken, og genstart computeren. Prøv med en anden harddisk, hvis problemet ikke forsvinder. Kør harddisktestene i Dell Diagnostics (se "Dell Diagnostics" på side 51).

**HARD-DISK DRIVE FAILURE (HARDDISKFEJL) —** Harddisken svarer ikke på kommandoer fra computeren. Sluk for computeren, fjern harddisken (se din *Servicehåndbog* på [support.dell.com](http://support.dell.com)), og genstart computeren fra en cd. Sluk derefter computeren, geninstaller harddisken, og genstart computeren. Prøv med en anden harddisk, hvis problemet ikke forsvinder. Kør harddisktestene i Dell Diagnostics (se "Dell Diagnostics" på side 51).

**HARD-DISK DRIVE FAILURE (HARDDISKFEJL) —** Harddisken er muligvis defekt. Sluk for computeren, fjern harddisken (se din *Servicehåndbog* på [support.dell.com](http://support.dell.com)), og genstart computeren fra en cd. Sluk derefter computeren, geninstaller harddisken, og genstart computeren. Prøv med en anden harddisk, hvis problemet ikke forsvinder. Kør harddisktestene i Dell Diagnostics (se "Dell Diagnostics" på side 51).

#### **INSERT BOOTABLE MEDIA (INDSÆT MEDIE, DER KAN STARTES FRA) —**

Operativsystemet prøver at starte til et ikke-startbart medie, såsom en diskettedisk eller cd. Indsæt startmedie

#### **INVALID CONFIGURATION INFORMATION-PLEASE RUN SYSTEM SETUP PROGRAM (UGYLDIGE KONFIGURATIONSOPLYSNINGER-KØR SYSTEM INSTALLATIONSPROGRAMMET) —**

Systemkonfigurationsoplysningerne stemmer ikke overens med hardwarekonfigurationen. Meddelelsen vises oftest, efter at der er blevet installeret et hukommelsesmodul. Ret de behørigte indstillinger i systeminstallationsprogrammet. Se din *Servicehåndbog* på [support.dell.com](http://support.dell.com) for flere informationer.

**KEYBOARD CLOCK LINE FAILURE (FEJL I TASTATURCLOCKLEDNING) —** For eksterne tastaturer skal du kontrollere kabeltilslutningen. Kør testen Keyboard Controller (Tastaturcontroller) i Dell Diagnostics (se "Dell Diagnostics" på side 51).

**KEYBOARD CONTROLLER FAILURE (TASTATURCONTROLLERFEJL)** — For eksterne tastaturer skal du kontrollere kabeltilslutningen. Genstart computeren, og undgå at røre ved tastaturet eller musen under startrutinen. Kør testen Keyboard Controller (Tastaturcontroller) i Dell Diagnostics (se "Dell Diagnostics" på side 51).

**KEYBOARD DATA LINE FAILURE (FEJL I TASTATURDATALEDNING)** — For eksterne tastaturer skal du kontrollere kabeltilslutningen. Kør testen Keyboard Controller (Tastaturcontroller) i Dell Diagnostics (se "Dell Diagnostics" på side 51).

**KEYBOARD STUCK KEY FAILURE (TASTATURFEJL LÅST TAST)** — For eksterne tastaturer skal du kontrollere kabeltilslutningen. Genstart computeren, og undgå at røre ved tastaturet eller musen under startrutinen. Kør testen Keyboard Controller (Tastaturcontroller) i Dell Diagnostics (se "Dell Diagnostics" på side 51).

**LICENSED CONTENT IS NOT ACCESSIBLE IN MEDIA DIRECT (LICENSERET INDHOLD ER IKKE TILGÆNGELIGT I MEDIA DIRECT)** — Dell™ MediaDirect™ kan ikke verificere Digital Rights Management (DRM)-restriktionerne på filen, så filen kan ikke afspilles (se "Dell Diagnostics" på side 51).

**DELL™ MEDIADIRECT™ KAN IKKE VERIFICERE DIGITAL RIGHTS MANAGEMENT (DRM)-RESTRIKTIONERNE PÅ FILEN, SÅ FILEN KAN IKKE AFSPILLES (SE ).** — Et hukommelsesmodul kan være ramt af fejl, eller det kan være sat forkert i. Geninstaller hukommelsesmodulerne, og udskift dem eventuelt. Se din *Servicehåndbog* på [support.dell.com](http://support.dell.com) for flere informationer.

**MEMORY ALLOCATION ERROR (HUKOMMELSESALLOKERINGSFEJL)** — Den software, du forsøger at køre, er i konflikt med operativsystemet, et andet program eller et hjælpeprogram. Sluk computeren, vent 30 sekunder, og genstart derefter computeren. Prøv at køre programmet igen. Hvis fejlmeddelelsen stadig vises, skal du søge hjælp i softwaredokumentationen.

**MEMORY DATA LINE FAILURE AT ADDRESS, READ VALUE EXPECTING VALUE (HUKOMMELSES DATALINJEFJEL VED ADRESSE, LÆST VÆRDI FORVENTET VÆRDI)** — Et hukommelsesmodul kan være ramt af fejl eller det kan være sat forkert i. Geninstaller hukommelsesmodulerne, og udskift dem eventuelt. Se din *Servicehåndbog* på [support.dell.com](http://support.dell.com) for flere informationer.

**MEMORY DOUBLE WORD LOGIC FAILURE AT ADDRESS, READ VALUE EXPECTING VALUE (HUKOMMELSESDOBBELTORDLOGIKFEJL VED ADRESSE, LÆST VÆRDI FORVENTET VÆRDI)** — Et hukommelsesmodul kan være ramt af fejl eller det kan være sat forkert i. Geninstaller hukommelsesmodulerne, og udskift dem eventuelt. Se din *Servicehåndbog* på [support.dell.com](http://support.dell.com) for flere informationer.

**MEMORY ODD/EVEN WORD LOGIC FAILURE AT ADDRESS, READ VALUE EXPECTING VALUE (HUKOMMELSESLÆSE/SKRIVEFEJL VED ADRESSE, LÆST VÆRDI FORVENTET VÆRDI)** — Et hukommelsesmodul kan være ramt af fejl, eller det kan være sat forkert i. Geninstaller hukommelsesmodulerne, og udskift dem eventuelt. Se din *Servicehåndbog* på [support.dell.com](http://support.dell.com) for flere informationer.

**MEMORY WRITE/READ FAILURE AT ADDRESS, READ VALUE EXPECTING VALUE (HUKOMMELSESLÆSE/SKRIVEFEJL VED ADRESSE, LÆST VÆRDI FORVENTET VÆRD)** — Et hukommelsesmodul kan være ramt af fejl, eller det kan være sat forkert i. Geninstaller hukommelsesmodulerne, og udskift dem eventuelt. Se din *Servicehåndbog* på [support.dell.com](http://support.dell.com) for flere informationer.

**NO BOOT DEVICE AVAILABLE (INGEN STARTENHED TIL STEDE)** — Computeren kan ikke finde harddisken. Hvis harddisken er din startenhed, skal du kontrollere, at harddisken er installeret, sæt ordentligt i og partitioneret som en startenhed.

**NO BOOT SECTOR ON HARD DRIVE (INGEN STARTSEKTOR PÅ HARDDISK)** — Operativsystemet er muligvis beskadiget. Kontakt Dell (se "Sådan kontaktes Dell" på side 75).

**NO TIMER TICK INTERRUPT (INGEN AFBRYDELSE AF TIMERENS TAKTSLAG)** — En chip på systemkortet fungerer muligvis ikke korrekt. Kør harddisktestene i Dell Diagnostics (se "Dell Diagnostics" på side 51).

**DER ER IKKE TILSTRÆKKELIG HUKOMMELSE ELLER RESSOURCER. EXIT SOME PROGRAMS AND TRY AGAIN (DER ER IKKE NOK HUKOMMELSE ELLER RESSOURCER. AFSLUT ET ELLER FLERE PROGRAMMER, OG PRØV IGEN)** — Du har for mange programmer åbne. Luk alle vinduer, og start det program, som du vil bruge.

**OPERATING SYSTEM NOT FOUND (DER BLEV IKKE FUNDET ET OPERATIVSYSTEM)** — Geninstaller harddisken (se din *Servicehåndbog* på [support.dell.com](http://support.dell.com)). Hvis problemet ikke forsvinder, skal du kontakte Dell (se "Sådan kontaktes Dell" på side 75).

**OPTIONAL ROM BAD CHECKSUM (VALGFRI ROM FORKERT CHECKSUM)** — Der opstod tilsyneladende en fejl i den valgfri ROM. Kontakt Dell (se "Sådan kontaktes Dell" på side 75).

**A REQUIRED .DLL FILE WAS NOT FOUND (EN KRÆVET .DLL-FIL BLEV IKKE FUNDET)** — Det program, du forsøger at åbne, mangler en vigtig fil. Fjern programmet, og installer det derefter igen.

*Microsoft® Windows Vista®:*

- 1 Klik på Windows Vista Start-knappen  → Kontrolpanel → Programmer → Programmer og funktioner.
- 2 Marker det program, du vil fjerne.
- 3 Klik Fjern.
- 4 Se dokumentationen til programmet for at få installationsinstruktioner.

*Microsoft Windows® XP:*

- 1 Klik på Start → Kontrolpanel → Tilføj eller fjerne programmer → Programmer og funktioner.
- 2 Marker det program, du vil fjerne.
- 3 Klik Fjern.
- 4 Se dokumentationen til programmet for at få installationsinstruktioner.

**SECTOR NOT FOUND (SEKTOR IKKE FUNDET)** — Operativsystemet kan ikke finde en sektor på harddisken. Der er muligvis en defekt sektor, eller harddiskenes FAT-tabel er beskadiget. Kør hjælpeprogrammet til fejlkontrol i Windows for at kontrollere filstrukturen på harddisken. Se Windows Hjælp og support for instruktioner (klik **Start** → **Hjælp og support**). Hvis der er et stort antal defekte sektorer, skal du sikkerhedskopiere dataene (hvis det er muligt) og derefter omformatere harddisken.

**SEEK ERROR (SØGEFEJL)** — Operativsystemet kan ikke finde et bestemt spor på harddisken.

**SHUTDOWN FAILURE (NEDLUKNINGSFEJL)** — En chip på systemkortet fungerer muligvis ikke korrekt. Kør harddisktestene i Dell Diagnostics (se "Dell Diagnostics" på side 51).

**TIME-OF-DAY CLOCK LOST POWER (KLOKESLÆTUR HAR MISTET STRØM)** —

Systemkonfigurationsindstillingerne er beskadiget. Tilslut computeren en stikkontakt for at oplade batteriet. Hvis problemet bliver ved, kan du forsøge at gendanne dataene ved at åbne systeminstallationsprogrammet og derefter øjeblikkeligt afslutte programmet (se din *Servicehåndbog* på [support.dell.com](http://support.dell.com)). Hvis meddelelsen vises igen, skal du kontakte Dell (se "Sådan kontaktes Dell" på side 75).



**UR MED KLOKKESLÆT ER STANDSET** — Reservebatteriet, der forsyner systemkonfigurationsindstillingerne, skal muligvis genoplades. Tilslut computeren en stikkontakt for at oplade batteriet. Hvis problemet ikke forsvinder, skal du kontakte Dell (se "Sådan kontaktes Dell" på side 75).

**TIME-OF-DAY NOT SET-PLEASE RUN THE SYSTEM SETUP PROGRAM (KLOKKESLÆT IKKE INDSTILLET KØR SYSTEM INSTALLATIONSPROGRAMMET)** — Det klokkeslæt eller den dato, der er gemt i system installationsprogrammet, stemmer ikke overens med systemuret. Ret indstillingerne for funktionerne **Dato** og **Tid**. Se din *Servicehåndbog* på [support.dell.com](http://support.dell.com) for flere informationer.

**TIMER CHIP COUNTER 2 FAILED (FEJL I TIMERCHIPTÆLLER 2)** — En chip på systemkortet fungerer muligvis ikke korrekt. Kør harddisktestene i Dell Diagnostics (se "Dell Diagnostics" på side 51).

**IKKE FORVENTET AFBRYDELSE I BESKYTTET TILSTAND** — Tastaturcontrolleren fungerer muligvis ikke korrekt, eller et hukommelsesmodul sidder muligvis løst. Kør testene System Memory (Systemhukommelse) og Keyboard Controller (Tastaturcontroller) i Dell Diagnostics (se "Dell Diagnostics" på side 51).

**X:\ \ IS NOT ACCESSIBLE. (X:\ \ ER IKKE TILGÆNGELIG) ENHEDEN ER IKKE KLAR.** — Sæt en disk i drevet, og forsøg igen.

**WARNING: BATTERY IS CRITICALLY LOW (ADVARSEL: BATTERINIVEAUET ER KRITISK LAVT)** — Batteriet er ved at løbe tør for strøm. Udskift batteriet, eller tilslut computeren til en stikkontakt. Du kan også aktivere dvaletilstand eller slukke computeren.

## Systemmeddelelser



**BEMÆRKNING:** Hvis den meddelelse, der vises, ikke findes i tabellen, kan du læse i dokumentationen til operativsystemet eller til det program, der kørte, da meddelelsen blev vist.

**ALERT! (ALARM) PREVIOUS ATTEMPTS AT BOOTING THIS SYSTEM HAVE FAILED AT CHECKPOINT [NNNN]. SKRIV KONTROLPUNKTET NED, OG KONTAKT Dells TEKNISKE SUPPORT FOR AT FÅ HJÆLP TIL AT LØSE PROBLEMET.** — Det mislykkedes computeren at fuldføre startrutinen tre efterfølgende gange på grund af samme fejl (se for hjælp "Sådan kontaktes Dell" på side 75).

**CMOS CHECKSUM ERROR (FEJL I CMOS-KONTROLSUM)** — Mulig fejl ved systemkortet, eller RTC-batteriet er næsten løbet tør for strøm. Udskift batteriet. Se din *Servicehåndbog* på [support.dell.com](http://support.dell.com) eller se "Sådan kontaktes Dell" på side 75 for hjælp.

**CPU FAN FAILURE (FEJL PÅ CPU-BLÆSER)** — Fejl på processor-blæseren. Udskift processorblæseren. Se din *Servicehåndbog* på [support.dell.com](http://support.dell.com).

**HARD-DISK DRIVE FAILURE (HARDDISKFEJL)** — Muligt harddrevfejl under harddrev POST. Kontroller kabler, udskift harddiske eller se "Sådan kontaktes Dell" på side 75 for hjælp.

**HARD-DISK DRIVE FAILURE (HARDDISKFEJL)** — Mulig harddrevfejl under starttesten af harddrevet (se for hjælp). "Sådan kontaktes Dell" på side 75

**KEYBOARD FAILURE (TASTATURFEJL)** — Tastaturfejl eller løst tastaturkabel

**NO BOOT DEVICE AVAILABLE (INGEN STARTENHED TIL STEDE)** — Ingen startbar partition på harddrevet, eller harddrevets kabel er løst, eller der findes ingen startbar enhed.

- Hvis harddisken er din startenhed, skal du sørge for, at kablerne er tilsluttet, og at drevet er installeret korrekt og partitioneret som en startenhed.
- Start systeminstallation, og sørg for, at startsekvensens information er korrekt (se din *Servicehåndbog* på [support.dell.com](http://support.dell.com)).

**NO TIMER TICK INTERRUPT (INGEN AFBRYDELSE AF TIMERENS TAKTSLAG)** — En chip på bundkortet er måske defekt, eller der er en fejl på bundkortet (se "Sådan kontaktes Dell" på side 75 for hjælp).

**USB OVER CURRENT ERROR (AKTUEL FEJL VED USB)** — Afbryd USB-enheden. Brug en ekstern strømkilde til USB-enheden.

**BEMÆRK - HARDDISKENS SELVOVERVÅGNINGSSYSTEM HAR RAPPORTERET, AT EN PARAMETER HAR OVERSKREDET SIT NORMALE DRIFTSOMRÅDE. DELL ANBEFALER, AT DU REGELMÆSSIGT SIKKERHEDSKOPIERER DINE DATA. ET PARAMETER UDEN FOR OMRÅDET INDIKERER MULIGVIS ET MULIGT HARDDREVS-PROBLEM.** — S.M.A.R.T fejl, mulig HDD-fejl. Denne funktion kan aktiveres eller deaktiveres i BIOS-konfigurationen.

## Fejlfinding af software- og hardwareproblemer

Hvis en enhed enten ikke findes under opsætning af operativsystemet eller findes, men er forkert konfigureret, kan du bruge Hardwarefejlfinding til at løse inkompatibiliteten.

Anvendelse af Hardwarefejlfinding:

*Windows Vista:*

- 1 Klik på Windows Vista Start-knappen , og klik **Hjælp og support**.
- 2 Skriv **hardwarefejlfinding** i søgefeltet, og tryk <Enter> for at starte søgningen.
- 3 I søgeresultaterne skal du vælge den indstilling, der bedst beskriver problemet, og derefter udføre de resterende fejlfindingstrin.

*Windows XP:*

- 1 Klik på **Start** → **Hjælp og support**.
- 2 Skriv **hardwarefejlfinding** i søgefeltet, og tryk på <Enter> for at starte søgningen.
- 3 I afsnittet **Løs et problem**, klikkes på **Hardwarefejlfinding**.
- 4 På listen **Hardwarefejlfinding** skal du vælge den indstilling, der bedst beskriver problemet, og klikke på **Næste** for at udføre de resterende fejlfindingstrin.

## Dell Diagnostics



**FORSIGTIG:** Inden du udfører nogen af fremgangsmåderne i dette afsnit, skal du læse sikkerhedsinstruktionerne, som blev leveret med computeren. Du kan finde yderligere oplysninger om sikker bedste anvendelse på webstedet **Regulatory Compliance** på [www.dell.com/regulatory\\_compliance](http://www.dell.com/regulatory_compliance).

### Hvornår Dell Diagnostics (Dell-diagnosticering) skal anvendes

Hvis du oplever et problem med din computer, skal du foretage kontrollerne i Lockups og Software Problems (se "Problemer med software og med, at computeren hænger" på side 56) og køre Dell Diagnostics før du kontakter Dell for teknisk hjælp.

Det anbefales at udskrive disse procedurer, før du begynder.



**ADVARSEL:** Dell Diagnostics fungerer kun på Dell-computere.

 **BEMÆRKNING:** Mediet *Drivers and Utilities* er tilbehør og følger muligvis ikke med computeren.

Se din *Servicehåndbog* på [support.dell.com](http://support.dell.com) for at se computerens konfigurationsinformation, og for at sørge for, at den enhed, som du vil teste, er vist i systeminstallationsprogrammet, og er aktiv.

Start Dell Diagnostics fra din harddisk eller fra mediet Dell *Drivers and Utilities*.

### Start af Dell Diagnostics fra harddisken

 **BEMÆRKNING:** Hvis din computer ikke viser et skærbillede, se "Sådan kontaktes Dell" på side 75.

- 1 Sørg for, at computeren er tilsluttet en stikkontakt, som du ved fungerer korrekt.
- 2 Tænd for (eller genstart) computeren.
- 3 Når DELL™-logoet vises, skal du omgående trykke på F12. Vælg Diagnostics fra startmenuen, og tryk <Enter>.

 **BEMÆRKNING:** Hvis du venter for længe, og operativsystemets logo vises, skal du fortsat vente, indtil du ser skrivebordet i Microsoft® Windows®. Derefter skal du lukke computeren ned og forsøge igen.

 **BEMÆRKNING:** Hvis du ser en meddelelse om, at der ikke blev fundet en partition med diagnosticeringsværktøjet, køres Dell Diagnostics fra mediet *Drivers and Utilities*.

- 4 Tryk på en vilkårlig tast for at starte Dell Diagnostics fra partitionen med diagnosticeringsværktøjet på harddisken, og følg instruktionerne på skærmen.

### Start af Dell Diagnostics fra mediet Dell *Drivers and Utilities*

- 1 Indsæt mediet *Drivers and Utilities*.
- 2 Luk computeren, og genstart den.

Når DELL-logoet vises, skal du trykke på <F12> med det samme.

 **BEMÆRKNING:** Hvis du venter for længe, og operativsystemets logo vises, skal du fortsat vente, indtil du ser skrivebordet i Microsoft® Windows®. Derefter skal du lukke computeren ned og forsøge igen.



**BEMÆRKNING:** De næste trin ændrer kun boot-sekvensen denne ene gang. Ved den næste opstart starter computeren op i overensstemmelse med enhederne, som er specificeret i systeminstallationsprogrammet.

- 3 Når listen med startenheder vises, skal du fremhæve **CD/DVD/CD-RW** og trykke på <Enter>.
- 4 Vælg indstillingen **Boot from CD-ROM** (Start fra cd-rom) fra menuen, som kommer frem og tryk på <Enter>.
- 5 Indtast 1 for at starte cd-menuen, og tryk på <Enter> for at fortsætte.
- 6 Vælg **Run the 32 Bit Dell Diagnostics** fra den nummererede liste. Hvis der er anført flere versioner, vælges den version, som er passende for computeren.
- 7 Når **Dell Diagnostics Main Menu** (Hovedmenu) bliver vist, vælges den test, som du vil køre, hvorefter du følger instruktionerne på skærmen.

## Fejlfindingstip

Følg nedenstående tip ved fejlfinding på computeren:

- Hvis du tilføjede eller fjernede en del, før problemet startede, skal du gennemgå installationsprocedurerne og sikre, at delen er installeret korrekt (se din *Servicehåndbog* på [support.dell.com](http://support.dell.com)).
- Hvis en enhed ikke fungerer, skal du kontrollere, at enheden er tilsluttet korrekt.
- Hvis der vises en fejlmeddelelse på skærmen, skal du skrive den ned (nøjagtigt). Denne meddelelse kan hjælpe medarbejdere hos teknisk support med at diagnosticere og afhjælpe problemet eller problemerne.
- Hvis der vises en fejlmeddelelse i et program, skal du læse dokumentationen til programmet.



**BEMÆRKNING:** Fremgangsmåderne i dette dokument er skrevet til standardvisningen i Windows, og derfor passer de muligvis ikke, hvis du har indstillet din Dell-computer til Windows' klassiske visning.

## Problemer med strøm

 **FORSIGTIG:** Inden du udfører nogen af fremgangsmåderne i dette afsnit, skal du læse sikkerhedsinstruktionerne, som blev leveret med computeren. Du kan finde yderligere oplysninger om sikker anvendelse på webstedet Regulatory Compliance på [www.dell.com/regulatory\\_compliance](http://www.dell.com/regulatory_compliance).

**HVIS LAMPEN FOR STRØM ER SLUKKET** — Computeren er enten slukket eller strømforsynes ikke.

- Genanbring strømkablet i strømticket bag på computeren og stikkontakten.
- Omgå strømskinner, forlængerledninger og andre strømbeskyttelsesenheder for at kontrollere, at computeren tændes korrekt.
- Kontroller, at eventuelle strømskinner, der anvendes, er tilsluttet en stikkontakt, og at de er tændt.
- Kontroller, om stikkontakten virker, ved at teste den med et andet apparat som f.eks. en lampe.
- Sørg for, at det primære strømkabel og frontpanelkablet er forsvarligt tilsluttet til systemkortet (se din *Servicehåndbog* på [support.dell.com](http://support.dell.com)).

**HVIS LYSINDIKATOREN FOR STRØM LYSER BLÅT, OG COMPUTEREN IKKE REAGERER** —

- Sørg for, at skærmen er koblet til og får strøm.
- Se "Bip-koder" på side 41, hvis skærmen er tilsluttet og tændt.

**HVIS LYSINDIKATOREN FOR STRØM BLINKER BLÅT** — Computeren er i standbytilstand. Tryk på en tast på tastaturet, flyt på musen, eller tryk på tænd/sluk-knappen for at genoptage normal drift.

**HVIS LYSINDIKATOREN FOR STRØM BLINKER GULT** — Computeren modtager strøm, der kan være en fejlfunktion ved en enhed, eller den er installeret forkert.

- Fjern og geninstaller derefter alle hukommelsesmoduler (se din *Servicehåndbog* på [support.dell.com](http://support.dell.com)).
- Fjern og geninstaller derefter evt. udvidelseskort, inkl. skærmkort (se din *Servicehåndbog* på [support.dell.com](http://support.dell.com)).

**HVIS STRØMDIODEN LYSER KONSTANT ORANGE** — Der er et strømproblem, der kan være en fejlfunktion ved en enhed, eller den er installeret forkert.

- Sørg for, at processorens strømkabel er forsvarligt koblet til systemkortets strømsstik (se din *Servicehåndbog* på [support.dell.com](http://support.dell.com)).
- Sørg for, at det primære strømkabel og frontpanelkablet er forsvarligt tilsluttet til systemkortet (se din *Servicehåndbog* på [support.dell.com](http://support.dell.com)).

**UDELUK FORSTYRRELSE** — Mulige årsager til forstyrrelse kan være:

- Strøm-, tastatur- og museforlængerledninger
- For mange enheder, der er tilsluttet den samme strømskinne
- Flere strømskinner, der er tilsluttet samme stikkontakt

## Problemer med hukommelse



**FORSIGTIG:** Inden du udfører nogen af fremgangsmåderne i dette afsnit, skal du læse sikkerhedsinstruktionerne, som blev leveret med computeren. Du kan finde yderligere oplysninger om sikker anvendelse på webstedet **Regulatory Compliance** på [www.dell.com/regulatory\\_compliance](http://www.dell.com/regulatory_compliance).

**HVIS DU FÅR EN MEDDELELSE OM UTILSTRÆKKELIG HUKOMMELSE** —

- Gem og luk alle åbne filer, og afslut alle åbne programmer, som du ikke bruger, for at se, om det løser problemet.
- Oplysninger om mindstekravene til hukommelsen finder du i softwaredokumentationen. Installer om nødvendigt yderligere hukommelse (se din *Servicehåndbog* på [support.dell.com](http://support.dell.com)).
- Sæt hukommelsesmodulerne i igen (se din *Servicehåndbog* på [support.dell.com](http://support.dell.com)) for at sikre, at computeren kommunikerer med hukommelsen.
- Kør Dell Diagnostics (se "Dell Diagnostics" på side 51).

**HVIS DU OPLEVER ANDRE PROBLEMER MED HUKOMMELSEN** —

- Sæt hukommelsesmodulerne i igen (se din *Servicehåndbog* på [support.dell.com](http://support.dell.com)) for at sikre, at computeren kommunikerer med hukommelsen.
- Sørg for, at du følger installationsanvisningerne for hukommelsen (se din *Servicehåndbog* på [support.dell.com](http://support.dell.com)).
- Kontroller, at den hukommelse, du bruger, understøttes af computeren. Se "Hukommelse" på side 33 for yderligere oplysninger om, hvilken type hukommelse der understøttes på computeren.
- Kør Dell Diagnostics (se "Dell Diagnostics" på side 51).

## Problemer med software og med, at computeren hænger

 **FORSIGTIG:** Inden du udfører nogen af fremgangsmåderne i dette afsnit, skal du læse sikkerhedsinstruktionerne, som blev leveret med computeren. Du kan finde yderligere oplysninger om sikker anvendelse på webstedet Regulatory Compliance på [www.dell.com/regulatory\\_compliance](http://www.dell.com/regulatory_compliance).

### Computeren starter ikke

**SØRG FOR, AT STRØMKABLET ER TILSLUTTET KORREKT TIL COMPUTEREN OG STIKKONTAKTEN**

### Computeren holder op med at reagere

 **ADVARSEL:** Du kan miste data, hvis du ikke kan udføre en nedlukning af operativsystemet.

**SLUK COMPUTEREN** — Hvis du ikke kan få en reaktion ved at trykke på en tast på tastaturet eller ved at bevæge musen, skal du trykke på og holde tænd/sluk-knappen nede i 8-10 sekunder (indtil computeren slukkes) og derefter tænde computeren.

### Et program holder op med at reagere

**AFSLUT PROGRAMMET** —

- 1 Tryk på <Ctrl><Shift><Esc> samtidigt for at starte Jobliste, og tryk på fanebladet **Programmer**.
- 2 Klik på det program, der ikke længere svarer, og klik på **Afslut job**.

### Et program bliver ved med at gå ned

 **BEMÆRKNING:** De fleste softwareprogrammer indeholder installationsinstruktioner i dokumentationen eller på en diskette, en cd eller en dvd.

**LÆS DOKUMENTATIONEN TIL SOFTWAREN** — Hvis det er nødvendigt, skal du afinstallere programmet og derefter geninstallere det.



## Et program er beregnet til en tidligere udgave af Microsoft® Windows®-operativsystemet

### KØR GUIDEN PROGRAMKOMPATIBILITET —

*Windows Vista:*

Guiden Programkompatibilitet konfigurerer et program, så det kører i et miljø, der minder om operativsystemmiljøer, der ikke er Windows Vista.

- 1 Klik Start  → Kontrolpanel → Programmer → Brug et ældre program sammen med denne version af Windows.
- 2 Klik Næste på velkomstskræmbilledet.
- 3 Følg vejledningen på skærmen.

*Windows XP:*

Guiden Programkompatibilitet konfigurerer et program, så det kører i et miljø, der minder om operativsystemmiljøer, der ikke er XP.

- 1 Klik Start → Alle programmer → Tilbehør → Guiden programkompatibilitet → Næste.
- 2 Følg vejledningen på skærmen.

### Der vises en helt blå skærm

**SLUK COMPUTEREN** — Hvis du ikke kan få en reaktion ved at trykke på en tast på tastaturet eller ved at bevæge musen, skal du trykke på og holde tænd/sluk-knappen nede i 8-10 sekunder (indtil computeren slukkes) og derefter tænde computeren.

### Andre softwareproblemer

#### SE I SOFTWAREDOKUMENTATIONEN, ELLER KONTAKT SOFTWAREPRODUCENTEN FOR AT FÅ OPLYSNINGER OM FEJLFINDING —

- Kontroller, at programmet er kompatibelt med det operativsystem, der er installeret på computeren.
- Kontroller, at computeren opfylder de minimumskrav til hardwaren, der er en forudsætning for at køre softwaren. Se dokumentationen til softwaren for oplysninger.
- Kontroller, at programmet er installeret og konfigureret korrekt.
- Kontroller, at enhedsdriverne ikke er i konflikt med programmet.
- Hvis det er nødvendigt, skal du afinstallere programmet og derefter geninstallere det.

## SIKKERHEDSKOPIER DINE FILER MED DET SAMME

- Brug et virus-scanningsprogram til at kontrollere harddisk, disketter, cd'ere eller dvd'ere
- Gem og luk alle åbne filer eller programmer, og sluk computeren via menuen Start.

## Dells tekniske opdateringsservice

Dells tekniske opdateringsservice udsender proaktive e-mail-underretninger om software- og hardwareopdateringer til din computer. Denne ydelse er gratis og kan tilpasses med indhold, format, og hvor ofte du modtager meddelelser.

For at tilmelde dig Dell teknisk opdateringsservice skal du gå til [support.dell.com/technicalupdate](http://support.dell.com/technicalupdate).

## Dell Support Utility (supportprogram)

Dell Support Utility er installeret på computeren og tilgængelig fra Dell Support, , ikonet på værktøjslinjen eller via knappen **Start**. Brug dette supporthjelpeprogram til at få oplysninger til selvhjælp, softwareopdateringer og sundhedsscanninger af dit computermiljø.

## Adgang til Dell Support Utility (supportprogram)

Åbn Dell Support Utility (supportprogrammet) via  ikonet på værktøjslinjen eller menuen **Start**.

Hvis ikonet Dell Support ikke vises på proceslinjen:

- 1 Klik **Start** → **Alle programmer** → **Dell Support** → **Dell Support Settings** (indstillinger).
- 2 Sørg for, at **Show icon on the taskbar** (vis ikon på proceslinjen) er markeret.



**BEMÆRKNING:** Hvis der ikke er adgang til Dell Support Utility via menuen **Start**, skal du gå til [support.dell.com](http://support.dell.com) og downloade softwaren.

Dell Support Utility er tilpasset til dit computermiljø.

 ikonet på proceslinjen fungerer forskelligt, når du klikker, dobbeltklikker eller højreklikker på det.

### **Klik på ikonet Dell Support**

Klik eller højreklik på  ikonet for at udføre følgende opgaver.:

- Kontroller dit computermiljø.
- Få vist indstillingerne for Dell Support Utility.
- Åbn Hjælp-filen for Dell Support Utility.
- Få vist ofte stillede spørgsmål.
- Få mere at vide om Dell Support Utility.
- Deaktiver Dell Support Utility.

### **Dobbelt-klik på ikonet Dell Support**

Dobbeltklik på ikonet  for manuelt at kontrollere dit computermiljø, få vist ofte stillede spørgsmål, få adgang til hjælpefilen for Dell Support Utility og få vist indstillinger for Dell Support.

Yderligere oplysninger om Dell Support Utility finder du ved at klikke på spørgsmålstegnet (?) øverst på **Dell™ Support**-skærbilledet.



# Geninstallation af software

## Drivere

### Identifikation af drivere

Hvis du får problemer med en enhed, skal du finde ud af, om driveren er kilden til problemet og eventuelt opdatere driveren.

*Microsoft® Windows Vista®:*

- 1 Klik på knappen Start i Windows Vista™ , og højreklik på Denne computer.
- 2 Klik på Egenskaber → Enhedshåndtering.



**BEMÆRKNING:** Vinduet Brugerkontrollen vises muligvis. Hvis du har administratorrettigheder til computeren, skal du klikke på **Fortsæt**. Ellers skal du kontakte administratoren for at fortsætte.

*Microsoft Windows® XP:*

- 1 Klik Start → Kontrolpanel.
- 2 Under Vælg en kategori skal du klikke på Ydelse og vedligeholdelse og klikke på System.
- 3 I vinduet Systemegenskaber skal du klikke på fanen Hardware og klikke på Enhedshåndtering.

Rul ned gennem listen for at se, om der er et udråbstegn (en gul cirkel med [!]) på enhedsikonet.

Hvis der er et udråbstegn ud for enhedens navn, skal du muligvis geninstallere driveren eller installere en ny driver (se "Geninstallation af drivere og hjælpeprogrammer" på side 61).



### Geninstallation af drivere og hjælpeprogrammer



**ADVARSEL:** På Dells supportwebsted på [support.dell.com](http://support.dell.com) og på mediet *Drivers and Utilities* finder du godkendte drivere til Dell™-computere. Hvis du installerer drivere fra andre kilder, fungerer computeren muligvis ikke korrekt.

## Returnering til en tidligere version af enhedsdriveren

*Windows Vista:*

- 1 Klik på Windows Vista Start-knappen™ , og højreklik på Denne computer.
- 2 Klik på Egenskaber→ Enhedshåndtering.  
 **BEMÆRKNING:** Vinduet Brugerkontokontrol vises muligvis. Hvis du har administratorrettigheder til computeren, skal du klikke på **Fortsæt**. Ellers skal du kontakte administratoren for at fortsætte.
- 3 Højreklik på den enhed, den nye driver blev installeret til, og klik på Egenskaber.
- 4 Klik på fanen Drivere→ Annuller opdatering.

*Windows XP:*

- 1 Klik på Start→ Denne computer→ Egenskaber→ Hardware→ Enhedshåndtering.
- 2 Højreklik på den enhed, den nye driver blev installeret til, og klik på Egenskaber.
- 3 Klik på fanen Drivere → Annuller opdatering.

Hvis Annuller opdatering ikke løser problemet, kan du bruge Systemgendannelse (se "Gendannelse af operativsystemet" på side 64) til at bringe computeren tilbage til den tilstand, den var i, inden du installerede den nye driver.

## Brug af mediet Drivers and Utilities

Hvis brug af Tilbageførsel af enhedsdriver eller Systemgendannelse (se "Gendannelse af operativsystemet" på side 64) ikke løser problemet, skal du geninstallere driveren fra mediet *Drivers and Utilities*.

- 1 Når Windows-skrivebordet vises, skal du sætte *mediet Drivers and Utilities* i.  
Hvis det er første gang du bruger mediet *Drivers and Utilities*, så gå til trin 2. Hvis ikke, så gå til trin 5.
- 2 Når mediet *Drivers and Utilities* med installationsprogrammet starter, skal du følge meddelelserne på skærmen.

 **BEMÆRKNING:** I de fleste tilfælde starter programmet *Drivers and Utilities* automatisk. Hvis det ikke gør, skal du starte Windows Stifinder, klikke på mediedrevets mappe for at få vist mediets indhold og derefter dobbeltklikke på filen `autorcd.exe`.

- 3 Når vinduet **Guiden InstallShield fuldført** vises, skal du fjerne mediet *Drivers and Utilities* og klikke på **Afslut** for at genstarte computeren.
- 4 Når Windows-skrivebordet vises, skal du sætte mediet *Drivers and Utilities* i igen.
- 5 På skærbilledet **Velkommen** skal du klikke på **Næste**.

 **BEMÆRKNING:** Mediet *Drivers and Utilities* viser kun drivere til hardware, som fra starten var installeret i computeren. Hvis du installerede yderligere hardware, bliver driverne til den nye hardware måske ikke vist. Hvis disse drivere ikke vises, skal du afslutte programmet *Drivers and Utilities*. Der er flere oplysninger om drivere i den dokumentation, som fulgte med enheden.

Der vises en besked om, at mediet *Drivers and Utilities* genkender hardware på computeren.

De drivere, som bruges af computeren, vises automatisk i vinduet **My Drivers—The ResourceCD has identified these components in your system** (Drivere – disse komponenter er registreret vha. mediet Resource).

- 6 Klik på den driver, du vil geninstallere, og følg anvisningerne på skærmen.

Hvis en bestemt driver ikke er nævnt på listen, så kræves denne driver ikke af operativsystemet.

## Manuel geninstallation af drivere

Når du har udpakket driverfilerne til harddisken som beskrevet i det foregående afsnit, så:

- 1 Klik på Windows Vista Start-knappen , og højreklik på **Denne computer**.
- 2 Klik på **Egenskaber** → **Enhedshåndtering**.

 **BEMÆRKNING:** Vinduet **Brugerkontrollen** vises muligvis. Hvis du har administratorrettigheder til computeren, skal du klikke på **Fortsæt**. Ellers skal du kontakte administratoren for at fortsætte.

- 3 Dobbeltklik på den type enhed, som du installerer driveren til (f.eks. **Lyd** eller **Video**).
- 4 Dobbeltklik på navnet på den enhed, som du vil installere driveren til.

- 5 Klik på fanen Driver → Opdater driver → Gennemse computeren for driversoftware.
- 6 Klik på Gennemse, og find den placering, som du tidligere kopierede driverfilerne til.
- 7 Når navnet på den pågældende driver vises, skal du klikke på navnet på driveren → OK → Næste.
- 8 Klik på Udfør, og genstart computeren.

## Gendannelse af operativsystemet

Du kan gendanne operativsystemet på følgende måder:

- Microsoft Windows Systemgendannelse sætter computeren tilbage til en tidligere driftstilstand, uden at datafilerne bliver påvirket. Brug Systemgendannelse som den første løsning til at gendanne operativsystemet og bevare datafilerne.
- Dell Factory Image Restore (til rådighed i Windows Vista) gendanner harddisken til den driftstilstand, den var i, da du købte computeren. Dette program sletter permanent alle data på harddisken og fjerner eventuelle programmer, som du har installeret, efter du modtog computeren. Brug kun Dell Factory Image Restore, hvis Systemgendannelse ikke løste problemet med operativsystemet.
- Hvis der fulgte et medie med *operativsystemet* med computeren, kan du bruge det til at gendanne operativsystemet. Hvis du bruger *operativsystemets* medie, slettes alle datafiler på harddisken imidlertid også. Brug *kun* mediet, hvis Systemgendannelse ikke løser problemet med operativsystemet.

### Brug af Microsoft® Windows® Systemgendannelse

Windows-operativsystemerne giver mulighed for en Systemgendannelse, hvilket gør det muligt at sætte computeren tilbage til en tidligere driftstilstand (uden at datafilerne bliver påvirket), hvis ændringer af hardware, software eller andre systemindstillinger har efterladt computeren i en uønsket driftstilstand. Alle ændringer, som Systemgendannelsen laver på computeren er helt reversible.



**ADVARSEL:** Foretag regelmæssig sikkerhedskopiering af dine datafiler. Systemgendannelse hverken overvåger eller gendanner datafilerne.





 **BEMÆRKNING:** Fremgangsmåderne i dette dokument er skrevet til standardvisningen i Windows, og derfor passer de muligvis ikke, hvis du har indstillet din Dell™-computer til Windows' klassisk visning.

 **BEMÆRKNING:** Indstil Dell™-computeren til Windows' klassiske visning.

## Start Systemgendannelse

*Windows Vista:*

- 1 Klik på **Start** .
- 2 I feltet **Start søgning** skal du skrive **Systemgendannelse** og trykke på <Enter>.

 **BEMÆRKNING:** Vinduet **Brugerkontokontrol** vises muligvis. Hvis du har administratorrettigheder til computeren, skal du klikke på **Fortsæt**. Ellers skal du kontakte administratoren for at fortsætte med den ønskede handling.

- 3 Klik på **Næste**, og følg vejledningen på skærmen.

I tilfælde af at Systemgendannelse ikke løste problemet, kan du fortryde den sidste systemgendannelse (se "Fortrydelse af den seneste systemgendannelse" på side 65).

*Windows XP:*

 **ADVARSEL:** Før du gendanner computeren til en tidligere driftstilstand, skal du gemme og lukke alle åbne filer og lukke alle åbne programmer. Undgå at ændre, åbne eller slette nogen filer eller programmer, før systemgendannelsen er gennemført.

- 1 Klik på **Start** → **Alle programmer** → **Tilbehør** → **Systemværktøjer** → **Systemgendannelse**.
- 2 Klik enten på **Gendan min computer til et tidligere tidspunkt** eller **Opret et gendannelsespunkt**.
- 3 Klik på **Næste**, og følg instruktionerne på skærmen.

## Fortrydelse af den seneste systemgendannelse

 **ADVARSEL:** Inden du fortryder den seneste systemgendannelse, skal du gemme og lukke alle åbne filer og lukke alle åbne programmer. Undgå at ændre, åbne eller slette nogen filer eller programmer, før systemgendannelsen er gennemført.

### Windows Vista:

- 1 Klik Start .
- 2 I feltet Start søgning skal du skrive Systemgendannelse og trykke på <Enter>.
- 3 Klik på Fortryd min seneste gendannelse, og klik på Næste.

### Windows XP:

- 1 Klik på Start → Alle programmer → Tilbehør → Systemværktøjer → Systemgendannelse.
- 2 Klik på Fortryd min seneste gendannelse, og klik på Næste.

## Aktivering af systemgendannelse

 **BEMÆRKNING:** Windows Vista deaktiverer ikke Systemgendannelse; selvom der skulle være for lidt diskplads tilbage. Derfor gælder trinene nedenfor kun for Windows XP.

Hvis du geninstallerer Windows XP med mindre end 200 MB tilgængelig fri harddiskplads, vil Systemgendannelse automatisk blive deaktiveret.

Hvis du vil se, om Systemgendannelse er aktiveret, kan du gøre følgende:

- 1 Klik på Start → Kontrolpanel → Ydelse og vedligeholdelse → System.
- 2 Klik på fanen Systemgendannelse, og kontroller, at Slå Systemgendannelse fra ikke er markeret.

## Brug af Dell™ Factory Image Restore

 **ADVARSEL:** Brug af Dell Factory Image Restore sletter permanent alle data på harddisken og fjerner alle programmer og drivere, der er installeret, efter at du modtog computeren. Sikkerhedskopier om muligt dataene, før du bruger disse muligheder. Brug kun Dell Factory Image Restore, hvis Systemgendannelse ikke løste problemet med operativsystemet.

 **BEMÆRKNING:** Dell Factory Image Restore er muligvis ikke tilgængelige i visse lande eller på visse computere.

Brug kun Dell Factory Image Restore (Windows Vista) som en sidste udvej til gendannelse af operativsystemet. Disse muligheder gendanner harddisken til den driftstilstand, den var i, da du købte computeren. Alle programmer og filer, der er tilføjet, siden du modtog computeren – inklusive datafiler – slettes permanent fra harddisken. Datafiler inkluderer dokumenter, regneark, e-mail-meddelelser, digitale fotos, musikfiler osv. Hvis det er muligt, skal du sikkerhedskopiere alle dataene, før du bruger Factory Image Restore.

## Dell Factory Image Restore (kun Microsoft Windows Vista)

1 Tænd computeren. Når Dell-logoet vises, skal du trykke på <F8> adskillige gange for åbne vinduet Vista Avancerede startindstillinger.

2 Vælg **Reparer computeren**.

Vinduet Indstillinger for systemgendannelse vises.

3 Vælg et tastaturlayout, og klik på **Næste**.

4 For at få adgang til gendannelsesfunktionerne skal du logge på som lokal bruger. For at få adgang til kommandoprompten skal du skrive `administrator` i brugernavnfeltet og derefter klikke på **OK**.

5 Klik af **Dell Factory Image Restore**.



**BEMÆRKNING:** Afhængigt af din konfiguration kan du blive nødt til at vælge **Dell Factory Tools** og derefter **Dell Factory Image Restore**.

6 På velkomstkærbilledet **Dell Factory Restore Images** skal du klikke på **Næste**.

Skærbilledet **Bekræft sletning af data** vises.



**ADVARSEL:** Hvis du ikke vil fortsætte med **Factory Image Restore**, skal du klikke på **Annuller**.

7 Klik på afkrydsningsfeltet for at bekræfte, at du ønsker at fortsætte med at reformatere harddisken og gendanne systemsoftwaren til standardindstillingerne, og klik derefter på **Næste**.

Gendannelsesprocessen begynder og kan vare fem minutter eller mere. Der vises en meddelelse, når operativsystemet og de fabriksinstallerede programmer er gendannet til standardindstillingerne.

8 Klik på **Udfør** for at genstarte computeren.

## Anvendelse af operativsystemets medie

### Før du starter

Hvis du overvejer at geninstallere Windows-operativsystemet for at rette et problem med en nyligt installeret driver, skal du først bruge Windows Tilbageførsel af enhedsdriver. Se "Returnering til en tidligere version af enhedsdriveren" på side 62. Hvis Tilbageførsel af enhedsdriver ikke løser problemet, så brug Microsoft Windows Systemgendannelse for at returnere operativsystemet til den tilstand, som det var i, før du installerede den nye enhedsdriver. Se "Brug af Microsoft® Windows® Systemgendannelse" på side 64.

-  **ADVARSEL:** Inden du udfører installation, skal du sikkerhedskopiere alle datafiler på den primære harddisk. I traditionelle harddiskkonfigurationer er den primære harddisk det første drev, der genkendes af computeren.

Hvis du skal geninstallere Windows, skal du bruge Dell™ *Operating System*-mediet og Dell *Drivers and Utilities*-mediet.

-  **BEMÆRKNING:** Mediet Dell *Drivers and Utilities* indeholder drivere, der blev installeret under samlingen af computeren. Brug mediet Dell *Drivers and Utilities* til at indlæse alle nødvendige drivere. Alt afhængigt af hvilken region du har bestilt computeren i, og om du har bestilt medierne, følger mediet Dell Drivers and Utilities og *mediet* Dell Operating System muligvis ikke med computeren.

## Geninstallation af Windows

Geninstallationsprocessen kan tage 1 til 2 timer at gennemføre. Når du har geninstalleret operativsystemet, skal du også geninstallere enhedsdriverne, antivirusprogrammet og anden software.

- 1 Gem og luk alle åbne filer, og afslut alle åbne programmer.
- 2 Indsæt *operativsystemets* medie.
- 3 Hvis meddelelsen *Installer Windows* bliver vist, skal du klikke på *Afslut*.
- 4 Genstart computeren.

Når DELL-logoet vises, skal du trykke på <F12> med det samme.

-  **BEMÆRKNING:** Hvis du venter for længe, og operativsystemets logo vises, skal du fortsat vente, indtil du ser skrivebordet i Microsoft® Windows®. Derefter skal du lukke computeren ned og forsøge igen.

-  **BEMÆRKNING:** De næste trin ændrer kun boot-sekvensen denne ene gang. Ved den næste opstart starter computeren i overensstemmelse med de enheder, som er angivet i systemets installationsprogram.

- 5 Når listen med startenheder vises, skal du fremhæve *cd/dvd/cd-rw-drevet* og trykke på <Enter>.
- 6 Tryk på en vilkårlig tast for at *starte fra cd-rom*, og følg instruktionerne på skærmen for at fuldføre installationen.

# Få hjælp

## Sådan får du hjælp

 **FORSIGTIG:** Hvis du får brug for at fjerne computerens dæksler, skal du først frakoble computerens strøm- og modemkabler fra alle stikkontakter. Følg sikkerhedsinstruktionerne, som fulgte med computeren. Du kan finde yderligere oplysninger om sikker bedste anvendelse på webstedet Regulatory Compliance på [www.dell.com/regulatory\\_compliance](http://www.dell.com/regulatory_compliance).

Hvis du kommer ud for et problem med computeren, skal du bruge den følgende fremgangsmåde til at diagnosticere og foretage fejlfinding af problemet.

- 1 Se "Fejlfindingstip" på side 53 for oplysninger og procedurer, der vedrører det problem, der opleves med computeren.
- 2 Se "Dell Diagnostics" på side 51 for procedurer om, hvordan du kører Dell Diagnostics (Dell Diagnosticering).
- 3 Udfyld "Tjekliste til diagnosticering" på side 74.
- 4 Brug Dells omfattende samling af onlinetjenester på Dell Support ([support.dell.com](http://support.dell.com)) som hjælp til installation og fremgangsmåder til fejlfinding. Se "Onlinetjenester" på side 70 for en mere omfattende liste over online Dell Support.
- 5 Se "Sådan kontaktes Dell" på side 75, hvis udførelse af de foregående trin ikke løser problemet.



**BEMÆRKNING:** Ring til Dell Support fra en telefon ved eller i nærheden af computeren, så en supportmedarbejder kan hjælpe dig med eventuelle nødvendige fremgangsmåder.



**BEMÆRKNING:** Dells system med koder for ekspresservice er muligvis ikke tilgængeligt i alle lande.

Når Dells automatiske telefonsystem beder dig om det, skal du indtaste din kode for ekspresservice, så samtalen stilles direkte ind til den rigtige supportmedarbejder. Hvis du ikke har en Express Service Code, skal du åbne mappen **Dell Accessories** (Dell-tilbehør), dobbeltklikke på ikonet **Express Service Code** og følge instruktionerne.

Instruktioner for anvendelse af Dell Support finder du under "Teknisk support og kundeservice" på side 70.



**BEMÆRKNING:** Nogle af de følgende tjenester er ikke altid tilgængelige alle steder uden for det kontinentale USA. Ring til din lokale Dell-repræsentant for at få oplysninger om tilgængeligheden.

## **Teknisk support og kundeservice**

Dells supporttjeneste er tilgængelig, så du kan få svar på dine spørgsmål om Dell™-hardware. Vores supportmedarbejdere bruger computerbaseret diagnosticering til at give hurtige og præcise svar.

For at kontakte Dells supporttjeneste, se "Inden du ringer" på side 73, og se derefter kontaktoplysningerne for dit område eller gå til [support.dell.com](http://support.dell.com).

## **DellConnect™**

DellConnect er et simpelt online adgangsværktøj, der gør en medarbejder tilknyttet Dells service og support i stand til at få adgang til din computer via en bredbåndsforbindelse, diagnosticere dit problem og reparere det hele med vejledning fra dig. For nærmere oplysninger, gå til [support.dell.com](http://support.dell.com), og klik på DellConnect.

## **Onlinetjenester**

Du kan læse mere om Dell-produkter og -services på følgende websteder:

[www.dell.com](http://www.dell.com)

[www.dell.com/ap](http://www.dell.com/ap) (kun asiatiske lande og lande i Stillehavsområdet)

[www.dell.com/jp](http://www.dell.com/jp) (kun Japan)

[www.euro.dell.com](http://www.euro.dell.com) (kun Europa)

[www.dell.com/la](http://www.dell.com/la) (kun latinamerikanske og caribiske lande)

[www.dell.ca](http://www.dell.ca) (kun Canada)

Du kan få adgang til Dell Support via de følgende websteder og e-mail-adresser:

- Dell Support-websteder:  
[support.dell.com](http://support.dell.com)  
[support.jp.dell.com](http://support.jp.dell.com) (kun Japan)  
[support.euro.dell.com](http://support.euro.dell.com) (kun Europa)
- E-mail-adresser til Dell Support:  
[mobile\\_support@us.dell.com](mailto:mobile_support@us.dell.com)  
[support@us.dell.com](mailto:support@us.dell.com)  
[la-techsupport@dell.com](mailto:la-techsupport@dell.com) (kun latinamerikanske og caribiske lande)  
[apsupport@dell.com](mailto:apsupport@dell.com) (kun asiatiske lande og lande i Stillehavsområdet)
- Dells e-mail-adresser til markedsføring og salg:  
[apmarketing@dell.com](mailto:apmarketing@dell.com) (kun asiatiske lande og lande i Stillehavsområdet)  
[sales\\_canada@dell.com](mailto:sales_canada@dell.com) (kun Canada)
- Anonym FTP (file transfer protocol):  
[ftp.dell.com](http://ftp.dell.com) – Log på som `anonym` bruger, og anvend din e-mail-adresse som adgangskode

## **AutoTech-tjenesten**

Dells automatiske supportservice - AutoTech - giver optagne svar på de spørgsmål, som Dells kunder oftest stiller om deres bærbare og stationære pc'ere.

Når du ringer til AutoTech, skal du bruge din tryknaptelefon til at vælge de emner, der passer til dine spørgsmål. For at finde det telefonnummer du skal ringe til for dit område, se "Sådan kontaktes Dell" på side 75.

## **Automatiseret ordrestatus-tjeneste**

For at kontrollere status på de Dell-produkter, du har bestilt, kan du gå til [support.dell.com](http://support.dell.com), eller du kan ringe til den automatiserede ordrestatusservice. En række indspillede meddelelser beder dig om de oplysninger, der kræves for at lokalisere og rapportere om din ordre. For at finde det telefonnummer du skal ringe til for dit område, se "Sådan kontaktes Dell" på side 75.

## Problemer med din ordre

Hvis du har problemer med din ordre, f.eks. i form af manglende dele, forkerte dele eller forkert fakturering, kan du kontakte Dells kundeservice. Sørg for at have din faktura eller pakkeseddel ved hånden, når du ringer. For at finde det telefonnummer du skal ringe til for dit område, se "Sådan kontaktes Dell" på side 75.

## Produktoplysninger

Hvis du har brug for oplysninger om yderligere produkter, der kan fås hos Dell, eller hvis du gerne vil afgive en bestilling, kan du besøge Dells websted på [www.dell.com](http://www.dell.com). For at finde det telefonnummer du skal ringe til i dit område eller for at tale med en salgsspecialist, se "Sådan kontaktes Dell" på side 75.

## Returnering af varer til garantireparation eller refundering

Uanset om du returnerer varerne til reparation eller refundering, skal du forberede dem på følgende måde:

- 1** Ring til Dell for at få et RMA-nummer, og skriv det tydeligt og iøjnefaldende uden på kassen.  
For at finde det telefonnummer du skal ringe til i dit område, se "Sådan kontaktes Dell" på side 75. Vedlæg en kopi af fakturaen og et brev, der beskriver årsagen til returen.
- 2** Vedlæg en kopi af tjeklisten til diagnosticering (se "Tjekliste til diagnosticering" på side 74), og angiv, hvilke test du har kørt samt alle de fejlmeddelelser, der blev rapporteret af Dell Diagnostics (se "Sådan kontaktes Dell" på side 75).
- 3** Vedlæg alt tilbehør, der hører til den eller de varer, der returneres (strømkabler, softwaredisketter, vejledninger og så videre), hvis returen sker med henblik på refundering.
- 4** Pak det udstyr, der skal returneres, i den originale (eller tilsvarende) emballage.



Du skal selv betale forsendelsesomkostningerne. Du har også ansvaret for at forsikre alle returnerede produkter, og du påtager dig tabsrisikoen under transporten til Dell. Efterkravspakker accepteres ikke.

Returneringer, hvor et eller flere af de ovennævnte krav ikke er opfyldt, vil blive afvist af Dells varemottagelse og returneret til dig.

## Inden du ringer



**BEMÆRKNING:** Sørg for at have din kode for ekspresservice klar, når du ringer. Denne kode hjælper Dells automatiske supporttelefonsystem med at stille dit opkald det rigtige sted hen. Du vil muligvis også blive bedt om din servicekode (placeret på bagsiden eller bunden af computeren).

Husk at udfylde diagnosticeringsskemaet (se "Tjekliste til diagnosticering" på side 74). Hvis det er muligt, skal du tænde computeren, inden du ringer til Dell for at få hjælp. Ring fra en telefon ved eller i nærheden af computeren. Du vil muligvis blive bedt om at skrive nogle kommandoer på tastaturet, videregive detaljerede oplysninger under handlinger eller forsøge fejlfindingstrin, der kun er mulige på selve computeren. Sørg for at have dokumentationen til computeren ved hånden.



**FORSIGTIG:** Inden du arbejder inde i computeren, skal du følge de sikkerhedsinstruktioner i dokumentationen, der fulgte med din computer. Du kan finde yderligere oplysninger om sikker bedste anvendelse på webstedet Regulatory Compliance på [www.dell.com/regulatory\\_compliance](http://www.dell.com/regulatory_compliance).

## Tjekliste til diagnosticering

Navn:

Dato:

Adresse:

Telefonnummer:

Servicekode (stregkode på bagsiden eller bunden af computeren):

Kode til ekspreservice:

RMA-nummer (hvis du har fået et af en supporttekniker hos Dell):

Operativsystem og version:

Enheder:

Udvidelseskort:

Er du tilsluttet et netværk? Ja Nej

Netværk, version og netværksadapter:

Programmer og versioner:

I dokumentationen til dit operativsystem kan du finde vejledning til, hvordan du identificerer indholdet i systemets startfiler. Hvis computeren har en printer tilsluttet, skal du udskrive alle filerne. Ellers skal du skrive indholdet i alle filerne ned, inden du ringer til Dell.

Fejlmeddelelse, bipkode eller diagnosticeringskode:

Beskrivelse af problemet og af de fejlfindingsprocedurer, du har udført:

## Sådan kontaktes Dell

Kunder i USA skal ringe til 800-WWW-DELL (800-999-3355).



**BEMÆRKNING:** Hvis du ikke har en aktiv internetforbindelse, kan du finde kontaktoplysninger på købskvitteringen, pakkeslippen, fakturaen eller i Dells produktkatalog.

Dell giver adgang til flere muligheder for online og telefonbaseret support og service. Mulighederne varierer for de enkelte lande og produkter, og nogle tjenester findes muligvis ikke i dit område. Sådan kontakter du Dell omkring salg, teknisk support eller kundeservice:

- 1** Gå til [support.dell.com](http://support.dell.com), og bekræft dit land eller din region i rullemenuen **Vælg et land/område** nederst på siden.
- 2** Klik på **Kontakt os** til venstre på siden, og vælg det service- eller supportlink, du har brug for.
- 3** Vælg den metode til at kontakte Dell, der passer dig bedst.



# Indeks

## B

bip-koder, 41

## D

Dell

- Factory Image Restore, 66
- kontakt, 69, 75
- softwareopdateringer, 58
- Teknisk opdateringsservice, 58
- teknisk support og kundeservice, 70

Dell Diagnostics, 51

- start fra harddisken, 52
- start fra mediet Drivers and Utilities, 52

Dell Factory Image Restore, 67

Dell Support Utility  
(supportprogram), 58

Dell Teknologiguide, 8

DellConnect, 70

Desktop System Software, 7

diagnosticering  
Dell, 51

diagnosticeringer  
bip-koder, 41

dokumentation, 7  
Dell Teknologiguide, 8

Servicehåndbog, 8

drivere, 61

- Drivers and Utilities-medie, 7
- geninstallering, 61
- identifikation, 61
- returnering til en tidligere version, 62

Drivers and Utilities-  
medie, 7, 62  
Dell Diagnostics, 51

## E

ekspreservicekode, 7

EULA (Licensaftale for  
slutbrugere), 8

## F

Factory Image Restore, 66

fejlfinding, 8, 41

- blå skærm, 57
- computeren reagerer ikke, 56

Dell Diagnostics, 51

fejlmeldelser, 43

gendan til tidligere tilstand, 64

hukommelse, 55

program går ned, 56

programmer og  
Windows-kompatibilitet, 57

- software, 56-57
- strøm, 54
- strømdiodetilstande, 54
- strømlamper, 41

fejlmeddelelser

- bipkoder, 41

forbindelse

- Internet, 16
- netværkskabel, 11

## **G**

garantioplysninger, 8

geninstallering

- drivere og hjælpeprogrammer, 61
- software, 61

Guiden Overførsel af filer og indstillinger, 18

guider

- Guiden Overførsel af filer og indstillinger, 18
- Guiden Programkompatibilitet, 57

## **H**

hukommelse

- fejlfinding, 55

## **I**

installation

- installation af computeren i et kabinet, 14

Internet

- forbindelse, 16
- opsætning, 16

## **K**

kontakt Dell, 69, 75

## **L**

licensmærkat, 8

## **M**

medie

- Drivers and Utilities, 7
- operativsystem, 7

## **N**

netværk, 13

- forbindelse, 13

## O

- opdateringer
  - software og hardware, 58
- operativsystem
  - Dell fabriksstandarder, 66
  - geninstallation, 7
  - medie, 67
  - Systemgendannelse, 64
- Operativsystemmedie, 7
- operativsystemprodukt nøgle, 8
- oplysninger om ergonomi, 8
- oplysninger om regler, 8
- opsætning
  - computer, 9
  - hurtig opsætning, 9
  - Internet, 16
- overføre oplysninger til en ny computer, 18

## P

- problemer
  - gendan til tidligere tilstand, 64

## S

- S.M.A.R.T, 50
- sådan finder du oplysninger, 7
- Servicehåndbog, 8
- servicekode, 7
- sikkerhedsoplysninger, 8

- software
  - fejlfinding, 56-57
  - geninstallation, 61
  - opdateringer, 58
  - problemer, 57
- specifikationer
  - alle, 33
  - drev, 36
  - fysisk, 39
  - hukommelse, 33
  - knapper og lysindikatorer, 38
  - lyd, 34
  - miljø, 40
  - processor, 33
  - stik, 36
  - strøm, 39
  - systeminformation, 33
  - udvidelsesbus, 34
  - video, 34
- strøm
  - fejlfinding, 54
  - strømdiode tilstande, 54
- support, 69
  - DellConnect, 70
  - kontakt Dell, 75
  - online-service, 70
  - regionalt, 70
  - teknisk support og kundeservice, 70
- supportoplysninger, 8
- Systemgendannelse
  - aktivering, 66
- systemgendannelse, 64

## T

telefonnumre, 75

tilslutning

modem, 12

netværk, 13

skærm, 9

strømkabler, 12

tips til fejlfinding, 53

geninstallation, 7

Guiden Overførsel af filer og  
indstillinger, 18

opsætte internetforbindelse, 17

returnering til en tidligere version  
af enhedsdriveren, 62

System Systemgendannelse, 64

Windows-licensmærkat, 8

## V

Vilkår og betingelser, 8

visning

bagside, 24, 27, 30

forside, 23

stik på bagpanelet, 25, 28, 31

## W

Windows Vista

Annullering af opdatering af  
enhedsdrivere, 62

Dell gendan

fabriksstandarder, 66-67

geninstallere, 7

Guiden

Programkompatibilitet, 57

returnering til en tidligere version  
af enhedsdriveren, 62

Systemgendannelse, 64

Windows XP

Annullering af opdatering af  
enhedsdrivere, 62